

NovoTouch

Brugervejledning

(Kun til modellerne LK6530i, LK7530i og LK8630i)

Indholdsfortegnelse

Sikkerhed	4
Lovmæssige overensstemmelser	6
Indhold af pakken	8
Valgfrit tilbehør	9
Overblik	10
Skærmen set forfra.....	10
Skærmen set bagfra	11
Skærmen set fra højre side	12
Skærmen set fra bundet	13
Fjernbetjening.....	14
Sådan sættes batterierne i.....	15
Brug af fjernstyring.....	15
Sådan sættes vægophænget op	16
Sådan sættes VKA05 OPS-modulet på	19
Tilslutninger	20
HDMI-indgang (1.4/2.0).....	20
DisplayPort-indgang	20
VGA-indgang	21
Lydingang	21
LAN (RJ-45).....	22
Touch.....	22
AV-indgang	23
RS-232	23
USB (2.0/3.0)	23
microSD.....	24
HDMI-udgang	24
Lydufgang	24
Koaksial-udgangsstik	25
Sådan kommer du i gang.....	26
Sådan strømtilsluttes skærmen	26
Skift af indgangskilde	27
Oprettelse af en internetforbindelse	28

Oprettelse af en Wi-Fi-forbindelse	28
Skærmindstillinger	30
Lyd	31
Skærm	31
Skærm	32
Justér	32
Brug af skærmen	33
Startskærm	33
NovoConnect	34
Browser	35
Note	36
Systemindstillinger	37
Stifinder	38
Værktøjer.....	39
Rengøring af skærmen	40
Specifikationer.....	41
Fejlfinding	42
Tillæg (RS-232 specifikationer).....	43
Erklæring om ophavsret	46

Sikkerhed

Placering

- Enheden må ikke placeres på en ustabil vogn, stander, stativ, beslag, bord eller hylde.
- Enheden må ikke udsættes for direkte sollys eller andre varmekilder.
- Enheden må ikke placeres i nærheden af apparater, der genererer magnetfelter.
- Der må ikke komme væske i nærheden af eller på enheden. Sørg for, at du ikke spilder væske ind i enheden.
- Der må ikke stilles tunge genstande oven på enheden.

Strømforsyning

- Sørg for, at enhedens driftsspænding passer med spændingen i din lokale strømforsyning.
- Træk venligst skærmens stik ud af strømforsyningen under muligt torden og uvejr eller lyn.
- Træk venligst skærmens stik ud af strømforsyningen, hvis den ikke skal bruges i længere tid.
- Undgå, at ledningen får fysiske eller mekaniske skader.
- Brug kun den originale ledning fra produktemballagen, og ikke ændre ledninger eller forlængerledninger.
- Kontroller og sørg for, at strømkilden jordforbindes.
- Ledningen, der følger med skærmen er kun til brug med denne enhed.

LED-skærm

- Denne skærm understøtter kun visning i bredformat. Monter ikke horisontalt, heller ikke liggende med skærmen opad eller nedad.
- Brug aldrig nogen hårde eller skarpe genstande i stedet for pennen.
- Brug ikke permanent tuschpen eller tuschpen til et whiteboard på skærmen. Hvis nogen bruger en tuschpen til et whiteboard på skærmen, skal du tørre det af hurtigst muligt med en fnugfri, ikke-slibende klud.
- Træk ledningen ud af stikkontakten inden rengøringen.
- For bedre vedligeholdelse og levetid af skærmen, må du ikke skrue for højt op for skærmens lysstyrke i længere tid.

Temperatur

- Placer ikke apparatet i nærheden af eller over en radiator eller et varmeapparat.
- Hvis skærmen pludseligt flyttes fra et koldt til et varmt sted, skal du trække ledningen ud. Tænd ikke for skærmen før, der er gået mindst 2 timer, og sørg for at fugten inde i skærmen er fordampet, inden den tændes igen.
- Den normale driftstemperatur er 0-40°C.

Fugtighed

- Enheden må ikke udsættes for regn, eller sted med en høj luftfugtighed.
- Sørg for, at indendørsmiljøet er tørt og køligt.

- Den normale luftfugtighed er 10-90 %.

Ventilation

- Stil enheden på et godt ventileret sted, så varmen nemt kan trække ud.
- Sørg for, at enheden har nok plads til ventilation. Pladskrav: Venstre og højre side, og bagved > 10 cm, for oven > 20 cm.

Hovedtelefoner

- Brug af hovedtelefoner på en høj lydstyrke i længere tid, kan påvirke din hørelse.
- Før du bruger hovedtelefoner, skal du først skrue ned for lydstyrken.

Batteriet

- Sørg for, at batteriet bortskaffes korrekt, eller genbruges efter brug.
- Hold batteriet væk fra børn.
- Batteriet må ikke smides på ild.
- Sørg for, at bruge de rigtige batterier i fjernbetjeningen, og vend dem rigtigt, når de sættes i.

Vedligeholdelse

- Denne maskine må kun opretholdes/serviceres af en certificeret tekniker.
- Se regelmæssigt skærmophænget efter, for at sikre, at det stadig er ordentligt monteret.
- Se, om skruerne i ophænget er løse, eller om der er huller, fordrejninger, tegn på skader eller andre svagheder, der med tiden kan opstå.

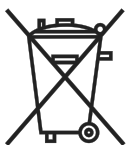

Bortskaffelse af gammelt elektrisk og elektronisk udstyr

Symbolet på produktet eller på pakken betyder, at produktet ikke må behandles som almindeligt husholdningsaffald, når det bortskaffes. Det skal i stedet  bortskaffes på en genbrugsplads til elektrisk og elektronisk affald. Konsekvensen for miljøet og menneskers sundhed på grund af forkert bortskaffelse af produktet, kan undgås, hvis det kan sikres, at produktet bortskaffes korrekt. Materialeanvendelse er nyttigt, for at beskytte naturressourcer. Symbolet gælder kun i EU. Hvis du ønsker at skille dig af med elektrisk eller elektronisk udstyr, skal du kontakte din lokale kommune, eller din forhandler og forhør dig om den korrekte metode, at bortskaffe udstyret på.

Vigtige vejledninger vedrørende genbrug

Produktet kan indeholde andet elektronisk affald og det kan udgøre en risiko, hvis det ikke bortskaffes korrekt. Overhold de lokale og nationale love vedrørende genbrug og bortskaffelse. For yderligere oplysninger, bedes du gå på hjemmesiden og kontakte Electronic Industries Alliance (EIA) på WWW.EIAE.ORG.

Lovmæssige overensstemmelser

FCC advarsel

Denne enhed er afprøvet og fundet i overensstemmelse med kravene til Klasse A digitalt udstyr, i henhold til stykke 15 i FCC-reglerne. Formålet med disse krav er, at sikre rimelig beskyttelse mod skadelig interferens, når udstyret bruges i et kommercielt miljø.

Dette udstyr genererer, benytter og kan udsende radiobølger, som, hvis det ikke installeres og benyttes i overensstemmelse med instruktionerne, kan forårsage skadelig interferens med radiokommunikation. Brug af dette udstyr i et beboelsesområde vil sandsynligvis forårsage skadelig interferens, i hvilket tilfælde brugeren vil være forpligtet til at afhjælpe interferensen på hans/hendes egen regning.

Ændringer eller modifikationer, der ikke er udtrykkeligt godkendt af parterne, som er ansvarlige for overholdelsen, kan ugyldiggøre brugerens ret til at bruge dette udstyr.

Bemærkning fra Federal Communications Commission (FCC) (kun gældende i USA)



Denne enhed overholder afsnit 15 i FCC-reglerne. Enheden må kun bruges på følgende to betingelser: (1) enheden må ikke forårsage skadelig interferens, og (2) enheden skal acceptere enhver modtagen interferens, herunder interferens, der kan forårsage uønsket drift.

Canada

Dette klasse A digitale apparat overholder de canadiske ICES-003 bestemmelser.

CE-overensstemmelseserklæring

Denne enhed overholder kravene i rådets direktiv om harmonisering af medlemsstaternes lovgivning om elektromagnetisk kompatibilitet (2014/30/EU), lavspændingsdirektivet (2014/35/EU) og RoHS-direktivet (2011/65/EU).

Dette produkt er testet og fundet i overensstemmelse med de harmoniserede standarder for udstyr til informationsteknologi. Disse harmoniserede standarder offentliggjort under direktiverne Den Europæiske Unions Tidende.

ADVARSEL: Dette udstyr er kompatibelt med klasse A i EN55032/CISPR 32. Dette udstyr kan forårsage radiointerferens i et boligmiljø.

BEMÆRK: Dette udstyr er testet og fundet i overensstemmelse med grænserne for en klasse A digital enhed ifølge del 15 i FCC-reglerne. Formålet med disse krav er, at sikre rimelig beskyttelse mod skadelig interferens, når udstyret bruges i et kommercielt miljø. Dette udstyr genererer, benytter og kan udsende radiobølger, som, hvis det ikke installeres og benyttes i overensstemmelse med instruktionerne, kan forårsage skadelig interferens med radiokommunikation. Driften af dette udstyr i et boligområde er tilbøjelige til at

forårsage skadelig interferens, i hvilket tilfælde brugeren vil være forpligtet til at fjerne interferensen på egen regning.

Sikkerhedscertificeringer

FCC-A, cTUVus, CE, CB, EAC, RoHS

Bortskaffelse og genbrug

Dette produkt kan indeholde andet elektronisk affald, der kan være farlige, hvis de ikke bortskaffes korrekt. Du bedes genbruge eller bortskaffe projektoren i henhold til lokale og nationale love. For yderligere oplysninger, bedes du venligst kontakte Electronic Industries Alliance via www.eiae.org.

Indhold af pakken

Sørg for, at alle de rigtige dele til skærmen er med i pakken. Delene, der skal være i pakken, er:

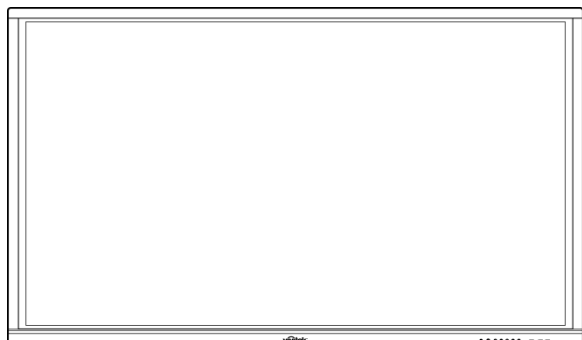

NovoTouch

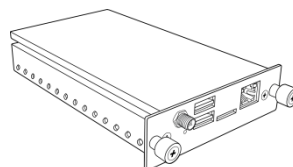

VKA05 OPS modul (med antenne)

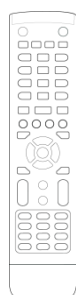

Fjernbetjening

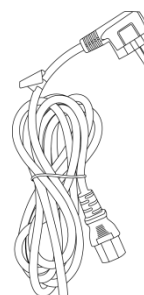

Strømledning

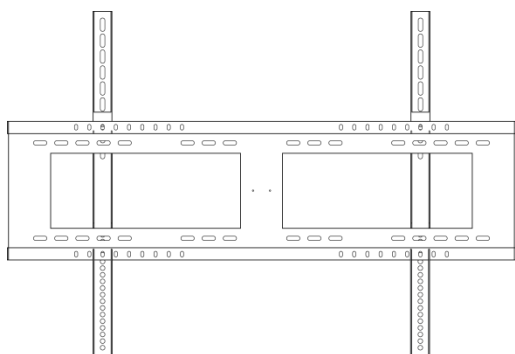

Vægophæng



Lydkabel

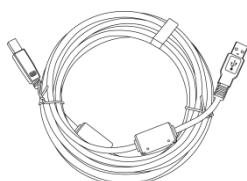

USB-kabel

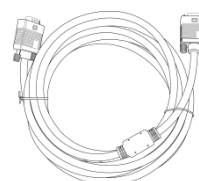

VGA-kabel



Styluspen x 3

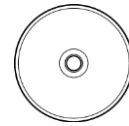

Cd med dokumentation

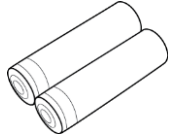

Batterier x 2



Startvejledning

Valgfrit tilbehør



LauncherPlus (QL300)



Smart Pen (VKP05)

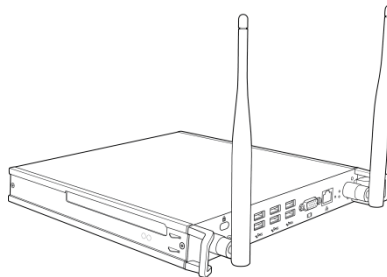

VKW21 PC OPS-modul

Overblik

Skærmen set forfra

På følgende billede vises skærmen og dens komponenter forfra:

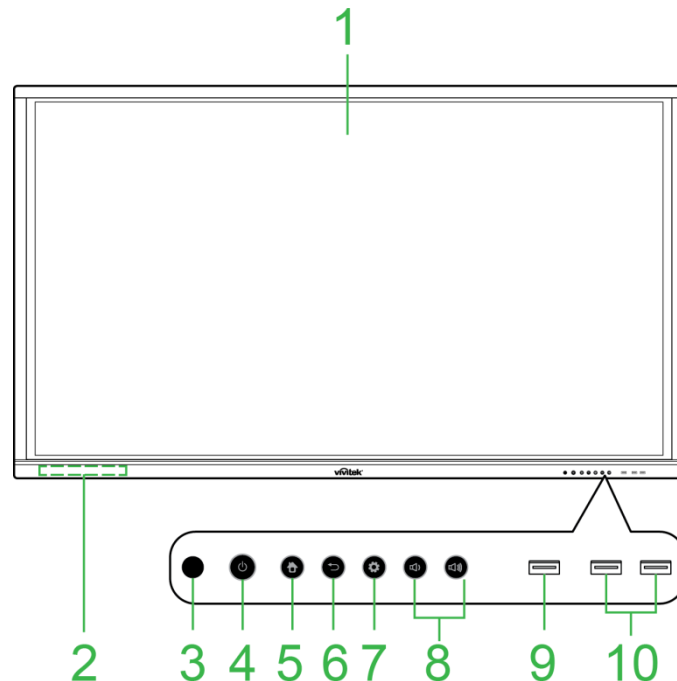

Nr.	Del	Beskrivelse
1	Berøringfølsom skærm	<ul style="list-style-type: none"> • Brug berøringsbevægelser til, at navigere i skærmens brugergrænseflade. • Tryk, for at starte skærmen, når det er på standby (skærmen er slukket, men skærmen er tændt).
2	Magnetisk holder til styluspen	Holder pennen, der følger med skærmen.
3	IR-sensor til fjernbetjeningen	Modtager signalet fra skærmens fjernbetjening inden for en rækkevidde på op til 8 meter.
4	Tænd/Sluk-knap/Statusindikator	<p>Tænd/sluk-knap:</p> <ul style="list-style-type: none"> • [Når skærmen er slukket]: Tryk, for at tænde skærmen. • [Når skærmen er tændt]: Tryk, for at sætte skærmen på standby. Hold knappen nede i 2 sekunder, for at slukke skærmen. <p>Statusindikator:</p> <ul style="list-style-type: none"> • Blå: Skærmen er tændt eller på standby. • Rød: Skærmen er tilsluttet en strømkilde, men ikke tændt. • Lyser ikke: Skærmen er ikke tilsluttet en strømkilde. • Blinker rød/blå: (1) Skærmen er på standby, (2) skærmen er slukket eller (3) firmwaren er ved at blive opgraderet
5	Startside-knap	Åbner skærmens startskærm.
6	Tilbage-knap	Skærmen går tilbage til den forrige skærm.
7	Indstillingsknap	Åbner skærmens indgangskildemenu.
8	Lydstyrke ned/op-knap	Skruer ned/op for skærmens lydstyrke
9	USB 3.0-port	Sluttes til et USB-flashdrev, for at se mediefiler, eller sluttes til en mus/tastatur.
10	USB 2.0-porte	Sluttes til et USB-flashdrev, for at se mediefiler, eller sluttes til en mus/tastatur.

Skærmen set bagfra

På følgende billede vises skærmen og dens komponenter bagfra:

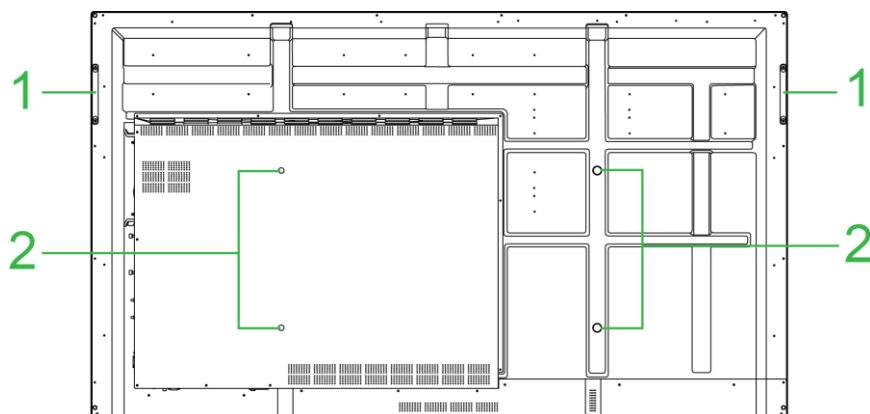

Nr.	Del	Beskrivelse
1	Håndtag	Bruges til sikkert, at bære/flytte skærmen.
2	Skruehuller til vægmontering	Bruges til, at monteres vægophænget, der følger med skærmen. Se afsnittet "Sådan sættes vægophænget op" for yderligere oplysninger.

Skærmen set fra højre side

På følgende billede vises skærmen og dens komponenter fra højre side:

BEMÆRK: Billedet viser den højre side, med VKA05 OPS-modulet på. Se afsnittet Sådan sættes VKA05 OPS-modulet på for yderligere oplysninger om, hvordan man sætter OPS-modulet på.

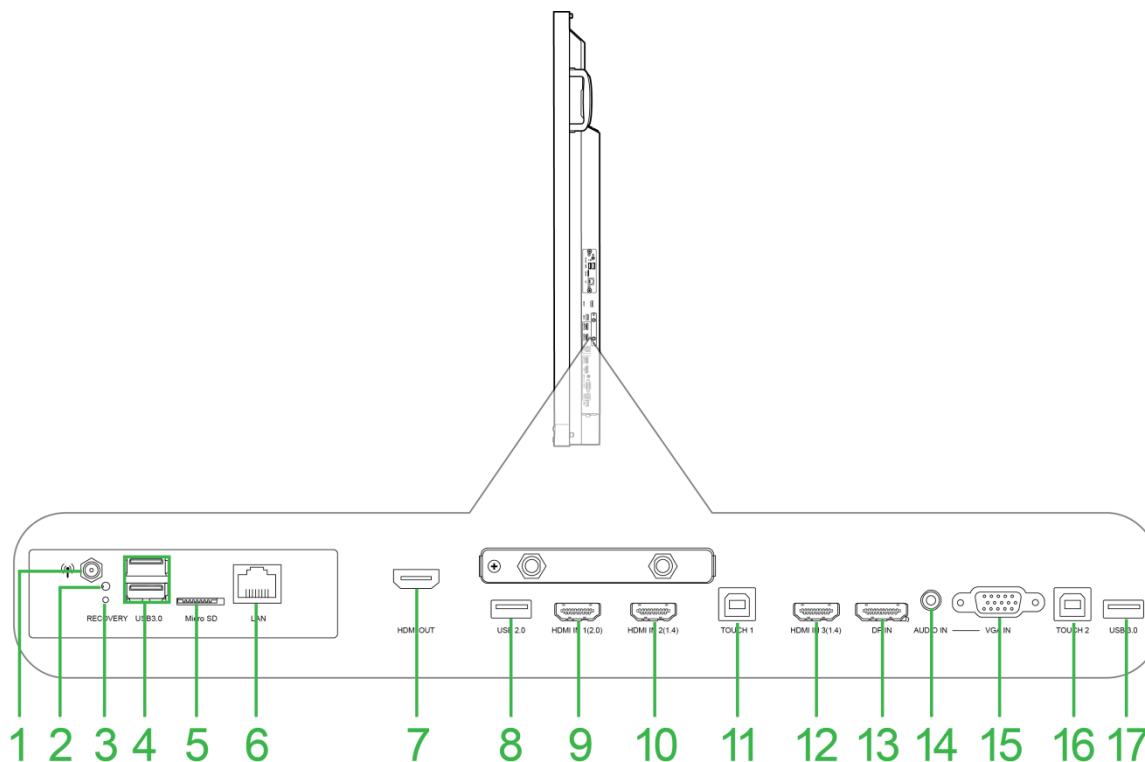

Nr.	Del	Beskrivelse
1	Antennestik	Forbindes til antennen, der følger med VKA05 OPS, for at modtage et Wi-Fi-signal.
2	Strømindikator	Lyser op til at angive, at din VKA05 OPS er strømtilsluttet.
3	Gendannelsesknap	Nulstiller VKA05 OPS-modulet.
4	USB 3.0-porte	Sluttes til et USB-flashdrev, for at se mediefiler, eller sluttes til en mus/tastatur.
5	Stik til microSD-kort	Læser mediefiler, der er gemt på et microSD-kort.
6	LAN-port	Opretter forbindelse til en router, for at få internetadgang.
7	HDMI Ud	Opretter forbindelse til enten en anden skærm eller en projektor, for at duplikere eller udvide videoen, der vises på skærmen.
8	USB 2.0-port	Sluttes til et USB-flashdrev, for at se mediefiler, eller sluttes til en mus/tastatur.
9	HDMI Ind 1 (2.0)	Forbindes til Blu-Ray/dvd-afspillere, digitalbokse, digitale medieafspillere, computere eller andre videokilder, for at se video og høre lyd.
10	HDMI Ind 2 (1.4)	Forbindes til Blu-Ray/dvd-afspillere, digitalbokse, digitale medieafspillere, computere eller andre videokilder, for at se video og høre lyd.
11	Touch-port 1	Opretter forbindelse til en computer, så computerens grænseflade kan styres på den berøringfølsomme skærm.
12	HDMI Ind 3 (1.4)	Forbindes til Blu-Ray/dvd-afspillere, digitalbokse, digitale medieafspillere, computere eller andre videokilder, for at se video og høre lyd.
13	DisplayPort Ind	Opretter forbindelse til en computer, for at afspille video og lyd.
14	Lyd Ind	Forbindes til en videokilde, for at afspille dens lyd.
15	VGA-indgang	Forbindes til en computer, for at afspille video.
16	Touch-port 2	Opretter forbindelse til en computer, så computerens grænseflade kan styres på den berøringfølsomme skærm.
17	USB 2.0-port	Sluttes til et USB-flashdrev, for at se mediefiler, eller sluttes til en mus/tastatur.

Skærmen set fra bundet

På følgende billede vises skærmen og dens komponenter fra bunden:

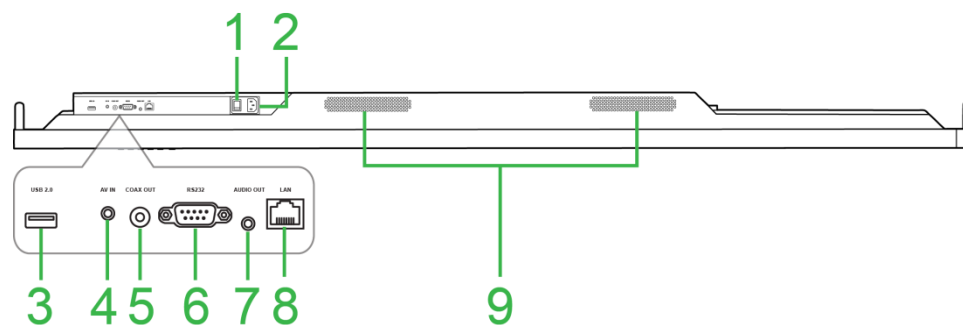

Nr.	Del	Beskrivelse
1	Strømkontakt	Tænder skærmen, når den tilsluttes en strømkilde.
2	Strømsik	Tilsluttes en stikkontakt.
3	USB 2.0-port	Sluttes til et USB-flashdrev, for at se mediefiler, eller sluttes til en mus/tastatur.
4	AV-indgangsstik	Forbindes til dvd-afspillere, digitalboks og andre kilder, der afspiller analog video og lyd.
5	Koaksial-udgangsstik	Forbindes til eksterne højttalere, for at afspille lyd.
6	RS-232-port	Forbindes til en computer eller server, for at bruge styrekommandoer.
7	Lyd Ud	Forbindes til eksterne højttalere, for at afspille lyd.
8	LAN-port	DEAKTIVERET: Der må ikke tilsluttes noget til denne port.
9	Højttalere	Afspiller skærmens lyd.

Fjernbetjening

På følgende billede vises skærmens fjernbetjening og dens knapper:



Nr.	Knap	Beskrivelse
1	Strøm	Tænder og slukker skærmen.
2	Windows-menu*	Udfører den samme handling, som Windows-tasten på et pc-tastatur.
3	Mellemrumstast*	Udfører den samme handling, som mellemrum-tasten på et pc-tastatur.
4	Numerisk tastatur	Taster til indtastning af numre.
5	Skærmoplysninger	Viser oplysningerne om den aktuelle kanal/indgang.
6	Indgangskilde	Åbner indgangskilde-menuen.
7	Lås/oplås knapperne på skærmen og berøringsskærmen	Deaktiverer/aktiverer både knapperne på forsiden af skærmen og knapperne på berøringsskærmen.
8	Tom skærm	Få skærmen til, at vise en monokromatisk skærm.
9	Lås/oplås knapperne på skærmen	Deaktiverer/aktiverer knapperne på forsiden af skærmen.
10	Navigationknapper	Navigerer mellem forskellige programmer og menuer, der vises på skærmen.
11	Quick Draw	Åbner skærmens tegneværktøjer. Se afsnittet Værktøjer for yderligere oplysninger.
12	Side op/ned*	Udfører den samme handling, som Side op/ned-tasterne på et pc-tastatur.
13	Funktionsknapper	Funktionsknapper.
14	F1 - F12*	Udfører den samme handling, som F1-F12-tasterne på et pc-tastatur.
15	Lydløs	Slår skærmens lyd fra.
16	Alt+F4 (luk vinduet)*	Udfører den samme handling, som tastkombinationen Alt+F4 på et pc-tastatur.
17	Alt+Tab (skift vindue)*	Udfører den samme handling, som tastkombinationen Alt+Tab på et pc-tastatur.
18	Funktionsknap	Funktionsknap.
19	Startskærm	Skærmen går tilbage til startskærmen.
20	Indstillingsmenu	Åbner indstillingsmenuen i skærmmenuen.
21	Frys skærm	Fastfryser billedet på skærmen.
22	Tilbageknykning	Sletter den indtastede tekst.
23	Låsning/oplåsning af berøringsskærm	Deaktiverer/aktiverer skærmens berøringsskærm, og slå betjening med fingrene fra.
24	Tilbage	Går tilbage til det forrige skærbillede.
25	Lydstyrke +/-	Justerer skærmens lydstyrke.

*Virker kun, når en OPS-enhed, der kører med Windows, er sat på skærmen.

Sådan sættes batterierne i

Før du bruger skærmens fjernbetjening, skal du først sætte de to medfølgende AAA-batterier i fjernbetjeningen.

1. Åbn batterikammeret på fjernbetjeningen.

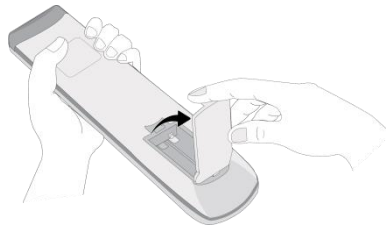

2. Sæt batterierne i, og sørg for at + og - terminalerne passer med de tilsvarende terminaler i batterikammeret.

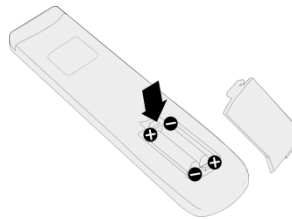

! *ADVARSEL: Hvis batterierne sættes forkert i, kan føre til skader eller eventuelle personskader.*

3. Sæt låget på batterikammeret igen.

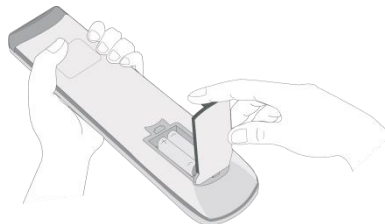

Brug af fjernstyring

Når du bruger fjernbetjeningen, skal du sørge for at den peger mod IR-sensoren på forsiden af skærmen, og at den er inden for 8 meters afstand og 30 grader til venstre og højre for IR-sensoren.

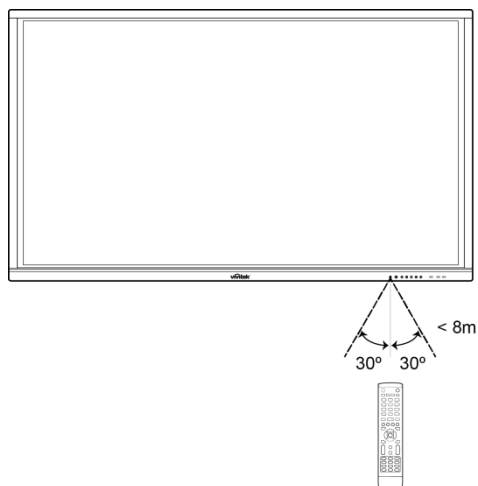

Sådan sættes vægophænget op

Før du sætter vægophænget op, skal du sikre følgende:

- Vægophænget må kun sættes op af en certificeret professionel.
- Vægophængets maksimale belastningskapacitet: 150 kg (330 pund).
- Når du lægger skærmen ned, for at sætte vægophænget på, skal du lægge den med forsiden nedad på en flad og stabil overflade, der er dækket med beskyttende pap, en klud og dug, som vist på billedet. Skærmen må IKKE lægges på en udækket overflade.

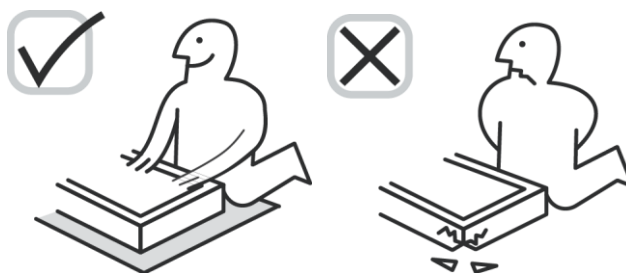

- Sørg for, at alle følgende dele følger med vægophænget:

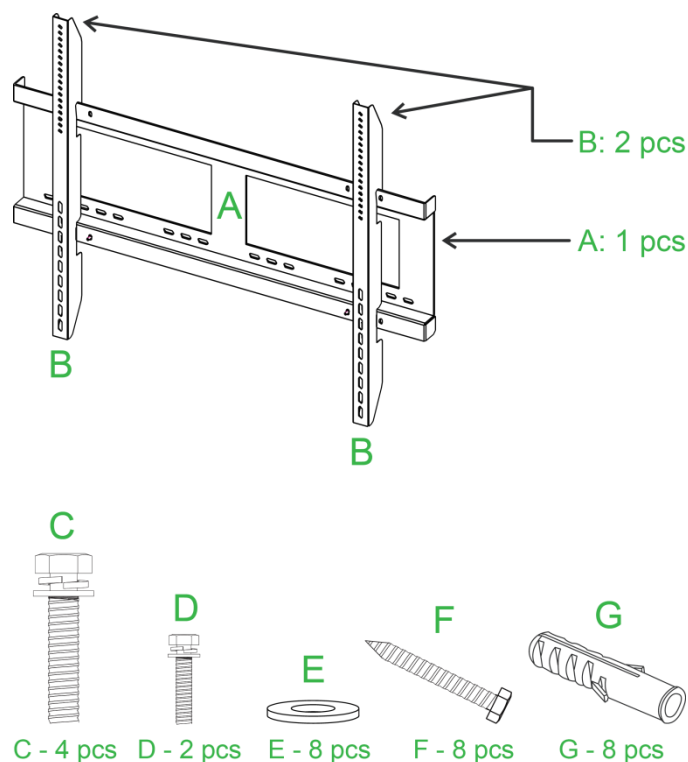

Brev	Del	Antal
A	Rammen på vægophænget	1
B	Beslag til vægophænget	2
C	Skruer til beslaget	4
D	Skruer til rammen	2
E	Spændeskiver til vægskruerne	8
F	Vægskruer	8
G	Forankringsskruer	8

Følg instruktionerne nedenfor, for at montere din NovoTouch på en væg:

NOTE: Denne skærm understøtter kun visning i bredformat. Monter ikke horisontalt, heller ikke liggende med skærmen opad eller nedad.

1. Spænd de to (B) beslag til vægophænget fast på skærmen, ved brug af de fire (C) skruer til beslaget.

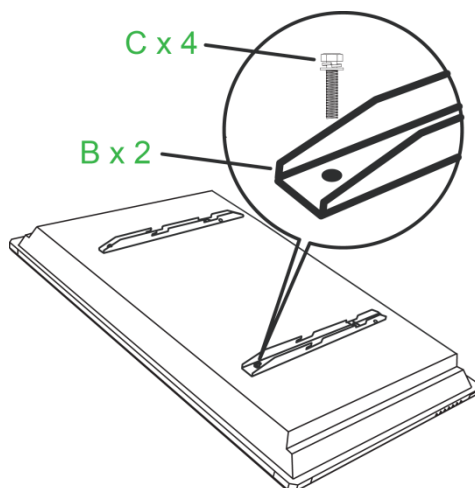

2. Skru de otte (G) forankringskruer i væggen, hvor på din NovoTouch skal monteres.

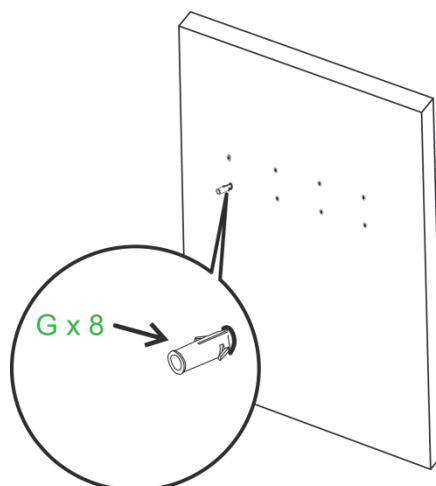

3. Spænd (A) rammen til vægophænget fast på væggen med de otte (F) vægskruer og (E) spændeskiver til forankringerne.

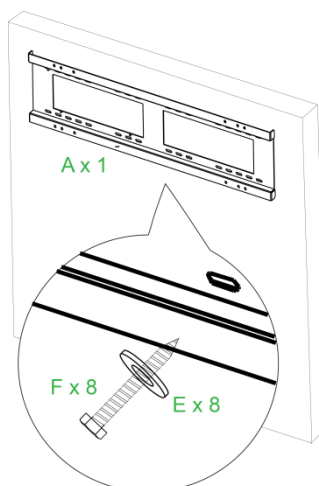

4. Sæt skærmens vægophængsbeslag på rammen på væggen.

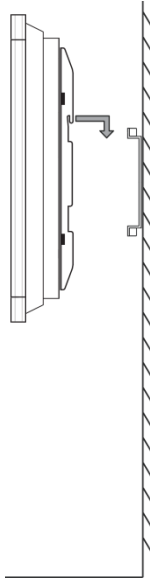

5. Spænd beslagene fast til rammen med de to (D) skruer til rammmen.



Sådan sættes VKA05 OPS-modulet på

Inden du bruger skærmen, anbefales det at du sætter VKA05 OPS-modulet på. Hvis du ikke sætter VKA05 OPS-modulet på, før du begynder at bruge skærmen, vil du ikke kunne bruge alle funktionerne på skærmen. For at sætte VKA05 OPS-modulet på, skal du følge nedenstående instruktioner:

1. Fjern de 2 skruer på dækslet til tilslutningerne på skærmen, og fjern derefter dækslet.
2. Skyd OPS-modulet ind i OPS-stikket.
3. Spænde de 2 skruer på OPS-modulet, indtil modulet sidder korrekt fast på skærmen.
4. Slut antennen til stikket på OPS-modulet.

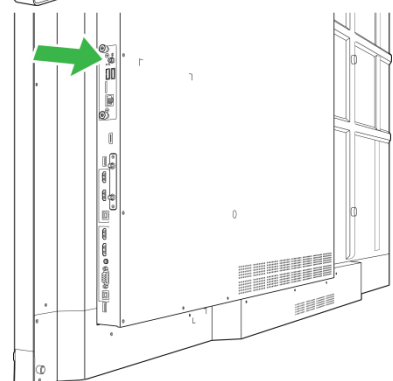
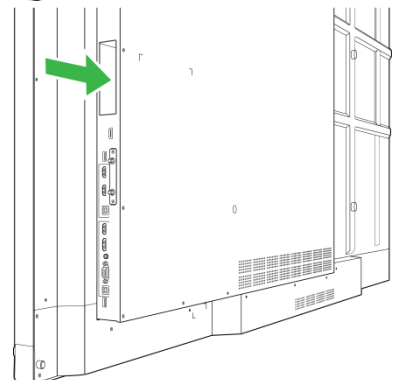
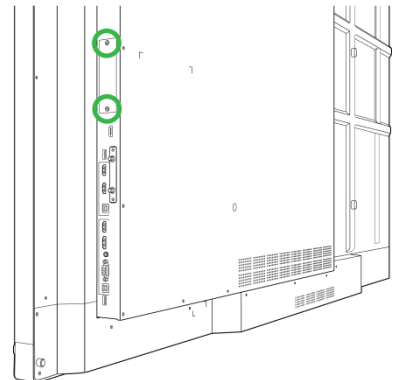

Tilslutninger

I dette afsnit beskrives tilslutningsmulighederne på de forskellige porte på højre side og på undersiden af NovoTouch-skærmen.

BEMÆRK: Det anbefales, at foretage alle tilslutningerne, inden du tænder for skærmen.

HDMI-indgang (1.4/2.0)

HDMI-indgangsportene forbindes til forskellige enheder, såsom Blu-Ray/dvd-afspillere, digitalbokse, digitale medieafspillere, computere og andre kilder, for at afspille video og lyd på NovoTouch-skærmen. Når du tilslutter en enhed til HDMI-porten:

- Brug et HDMI-kabel med et standard Type-A HDMI-stik.
- Vælg den tilsvarende HDMI-indgang i indgangskilde-menuen på NovoTouch-skærmen. Se afsnittet Skift af indgangskilde for yderligere oplysninger om valg af indgangskilder.

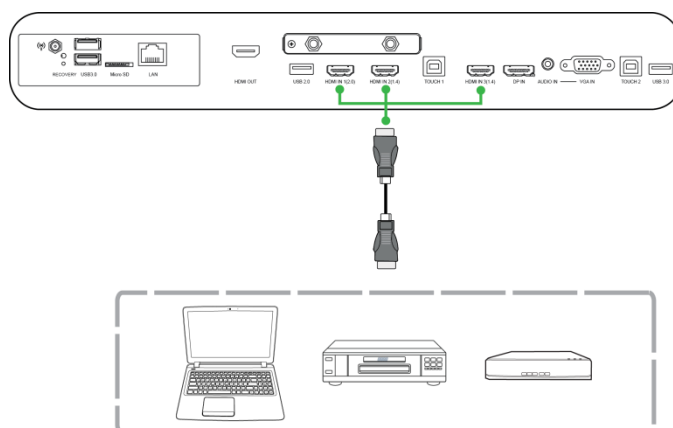

DisplayPort-indgang

DisplayPort-porten forbindes til computere, for at afspille video og lyd på NovoTouch-skærmen. Når du tilslutter en computer til HDMI-porten:

- Brug et standard DisplayPort-kabel.
- Vælg den tilsvarende DisplayPort-indgang i indgangskilde-menuen på NovoTouch-skærmen. Se afsnittet Skift af indgangskilde for yderligere oplysninger om valg af indgangskilder.

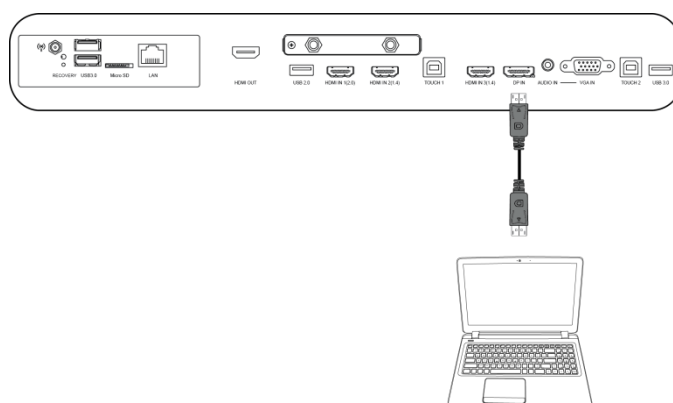

VGA-indgang

VGA-porten forbindes til computere, for hovedsageligt at afspille video på NovoTouch-skærmen. Når du tilslutter en enhed til VGA-indgangsporten:

- Brug et standard VGA-kabel.
- Vælg den tilsvarende VGA-indgang i indgangskilde-menuen på NovoTouch-skærmen. Se afsnittet Skift af indgangskilde for yderligere oplysninger om valg af indgangskilder.
- Hvis NovoTouch-skærmen også skal afspille lyden fra de tilsluttede enheder, skal du slutte et lyd kabel fra lydudgangsstikket på kilden til lydindgangsstikket på NovoTouch-skærmen, som beskrevet i afsnittet Lydindgang nedenfor.

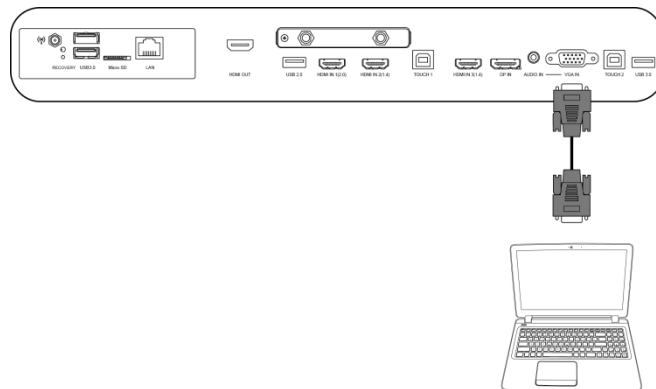

Lydindgang

Lydindgangsstikket bruges især til forbindelser, der kun sender videosignaler (såsom en VGA-forbindelse), ved at forbinde til lydudgangsstikket på videokilden, for at afspille lyden fra denne kilde. Når du tilslutter en enhed til lydindgangsporten:

- Brug et almindeligt 3,5-mm lyd kabel.

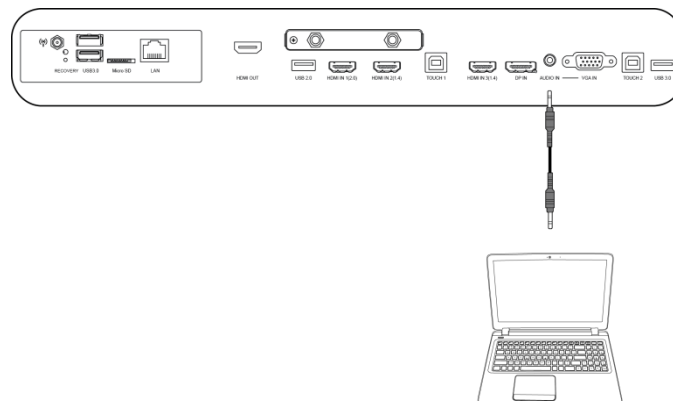

LAN (RJ-45)

LAN-porten (RJ-45) forbindes til en router eller en hub, så NovoTouch-skærmen kan få adgang til internettet. Når du tilslutter en router til LAN-porten:

- Brug et standard Ethernet-kabel.

BEMÆRK: Det er kun LAN-porten på højre side, der kan bruges på NovoTouch-skærmen. Brug IKKE LAN-porten på undersiden af NovoTouch-skærmen.

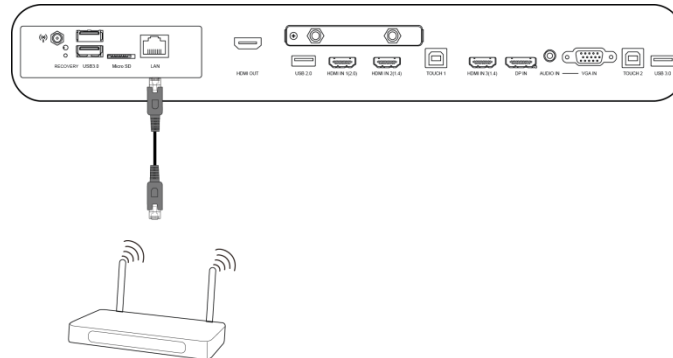

Touch

Med touch-porten kan du slutte en computer (via en af dens USB-porte) til NovoTouch-skærmen, og derved bruge berøringsskærmen på din NovoTouch til, at styre computerens grænseflade. Når du tilslutter en computer til touch-porten:

- Brug et Type-A til Type-B USB-kabel.
- Sørg for, at der er en videoforbindelse til computeren, og at den tilsvarende indgangskilde er valgt i indgangskilde-menuen, så berøringsskærmen kan vise computerens grænseflade.
- Lad computeren installere alle de nødvendige drivere.

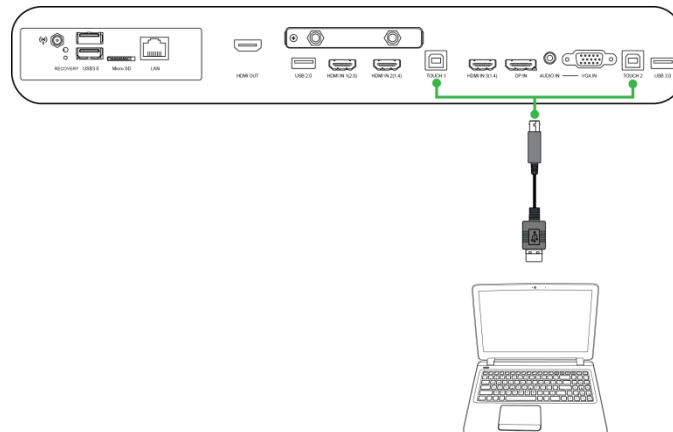

AV-indgang

AV-indgangsporten forbindes til forskellige enheder, såsom dvd-afspillere, digitalbokse og andre kilder, for at afspille analog video og lyd på NovoTouch-skærmen. Når du tilslutter en enhed til AV-indgangsporten:

- Brug et 3-1 komposit/RCA-kabel eller et tilsvarende konverterkabel.
- Vælg den tilsvarende AV-indgang i indgangskilde-menuen på NovoTouch-skærmen. Se afsnittet Skift af indgangskilde for yderligere oplysninger om valg af indgangskilder.

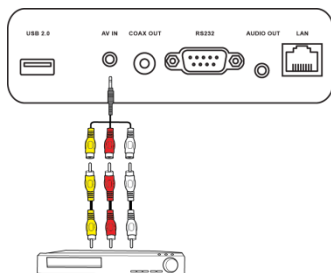

RS-232

AV-indgangsporten forbindes til en computer eller en server, for at sende data- og kontrolsignaler til NovoTouch-skærmen. Når du tilslutter en enhed til RS-232-porten:

- Brug et standard RS-232-kabel.

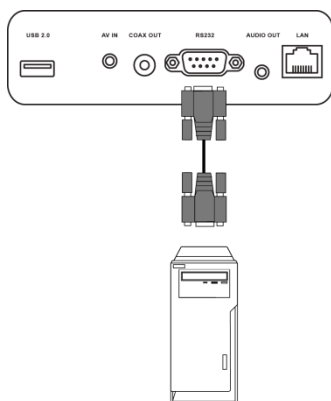

USB (2.0/3.0)

Med USB-portene kan du tilslutte USB-flashdrev, for direkte afspilning af gemte medier, samt USB-enheder såsom en mus eller et tastatur til styring i Novotouch-skærmens grænseflade. Når du tilslutter et USB-flashdrev:

- Stater stifinderen, for at se mediefilerne, der er gemt på flash-drevet. Se afsnittet Stifinder for yderligere oplysninger.

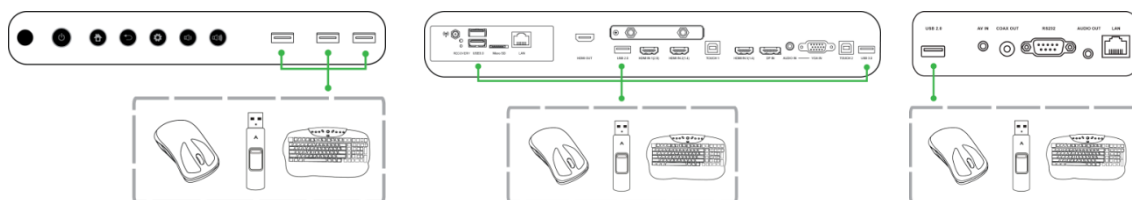

microSD

Med stikket til MicroSD-kort kan du indsætte et microSD-kort, for at afspille medier, der er gemt på kortet. Når der sættes et microSD-kort i enheden:

- Stater stifinderen, for at se mediefilerne, der er gemt på kortet. Se afsnittet Stifinder for yderligere oplysninger.

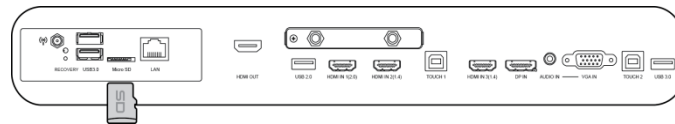

HDMI-udgang

HDMI-udgangsporten forbindes til HDMI-indgangsporten på andre skærme eller projektorer, for at duplikere eller udvide videoen, der vises på NovoTouch-skærmen på den forbudne skærm/projektor. Når du tilslutter en anden skærm til HDMI-udgangsporten:

- Brug et standard HDMI-kabel.
- Vælg den tilsvarende HDMI-indgang på den anden skærm.

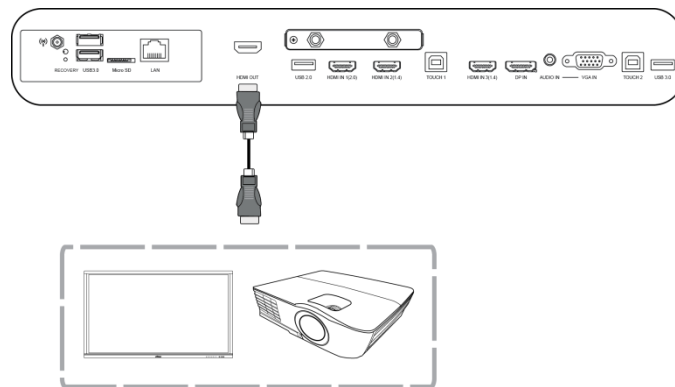

Lydudgang

Lydudgangsstikket forbindes til eksterne højttalere, for at afspille lyd på NovoTouch-skærmen. Når du tilslutter eksterne højttalere til lydudgangsstikket:

- Brug et almindeligt 3,5-mm lyd kabel.

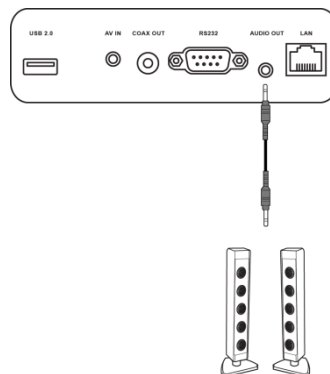

Koaksial-udgangsstik

Koaksial-udgangsstikket forbindes til eksterne højttalere, for at afspille lyd på NovoTouch-skærmen. Når du tilslutter eksterne højttalere til koaksial-udgangsstikket:

- Brug et standard koaksial-kabel.

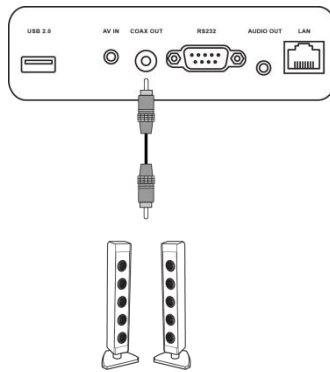

Sådan kommer du i gang

Sådan strømtilsluttes skærmen

Når du har monteret/installeret NovoTouch-skærme på det ønskede sted, skal den strømforsynes på følgende måde:

1. Slut den medfølgende ledning til skærmen og til en stikkontakt.

BEMÆRK: Brug kun ledningen, der følger med skærmen.

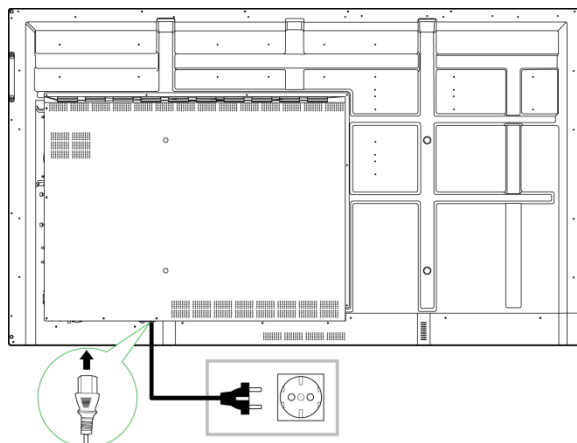

2. Tænd skærmen på tænd/sluk-knappen for neden på skærmen.

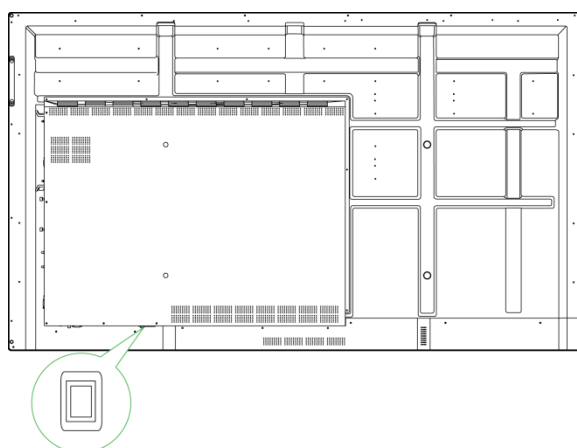

3. Tryk på tænd/sluk-knappen på skærmen eller på fjernbetjeningen for, at tænde skærmen.

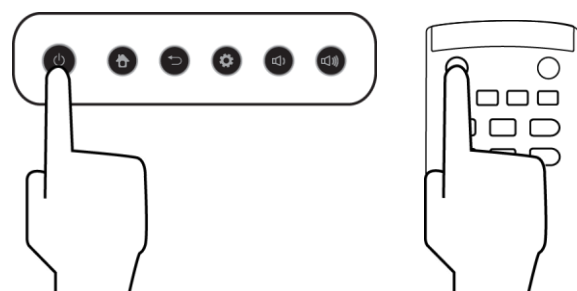

Skift af indgangskilde

Når du har lavet en videoforbindelse, skal du åbne indgangskilde-menuen, hvor du skal vælge hvilken indgangskilde, der skal vises på skærmen. For at åbne indgangskilde-menuen, skal du gøre et af følgende:

- Tryk på indstillingsknappen på forsiden af skærmen.

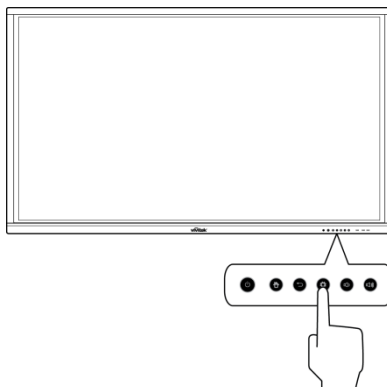

- Tryk på knappen **Indgang** på fjernbetjeningen.



- Hold fingeren for neden på berøringsskærmen, og stryg derefter opad.

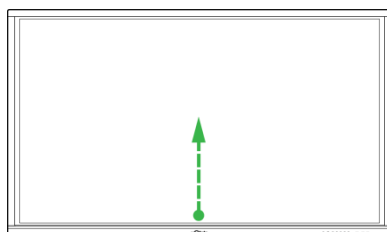

- Tryk på menugenvejen **Indgang** på startskærmen.

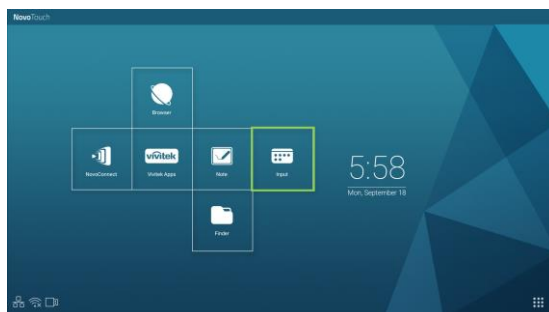

Når indgangskilde-menuen er åben, skal du vælge den videoindgang, som skal vises på skærmen. Videoindgange med en blå prik nedenunder er allerede forbundet.

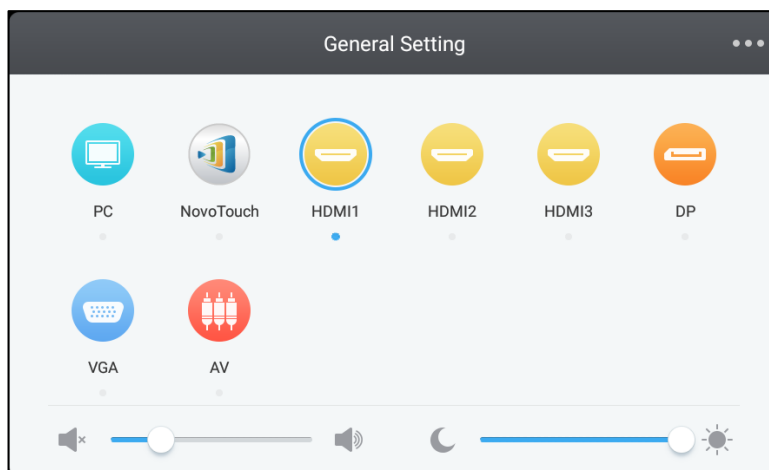

BEMÆRK: Hvis der ikke er nogen videoindgangskilder, kan du vælge NovoTouch, for at åbne NovoTouch-brugergrenseflade, der er beskrevet i afsnittet Brug af skærmen.

Oprettelse af en internetforbindelse

NovoTouch kan oprette forbindelse til internettet på en af følgende måde:

- Med en kabelforbindelse via RJ-45-porten. Se afsnittet LAN (RJ-45) for yderligere oplysninger.
- En Wi-Fi-forbindelse.

Oprettelse af en Wi-Fi-forbindelse

Sådan oprettes en Wi-Fi-forbindelse:

1. Vælg **Wi-Fi** i menuen **Indstillinger**.

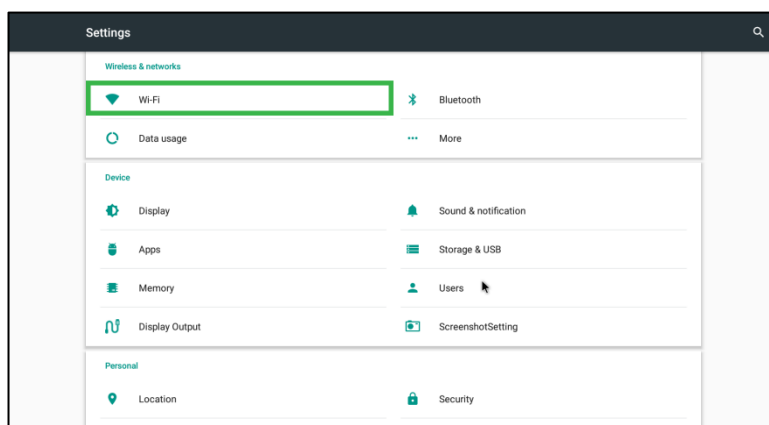

2. Slå Wi-Fi-knappen til i menuen **Wi-Fi**.

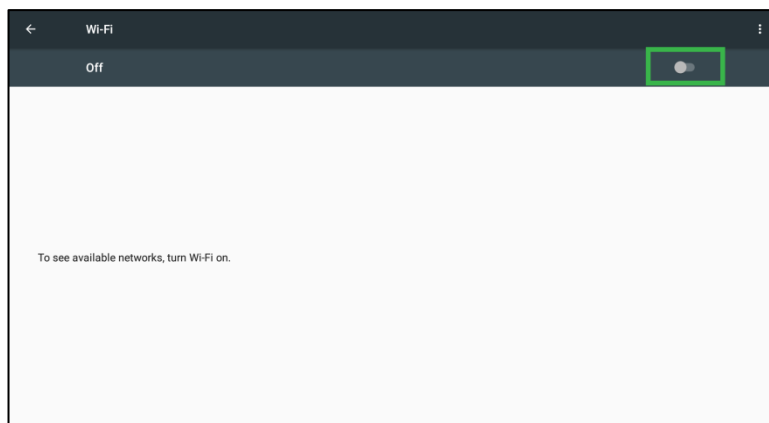

3. Vælg dit Wi-Fi-adgangspunkt/routeren, som NovoTouch-skærmen skal oprette forbindelse til.

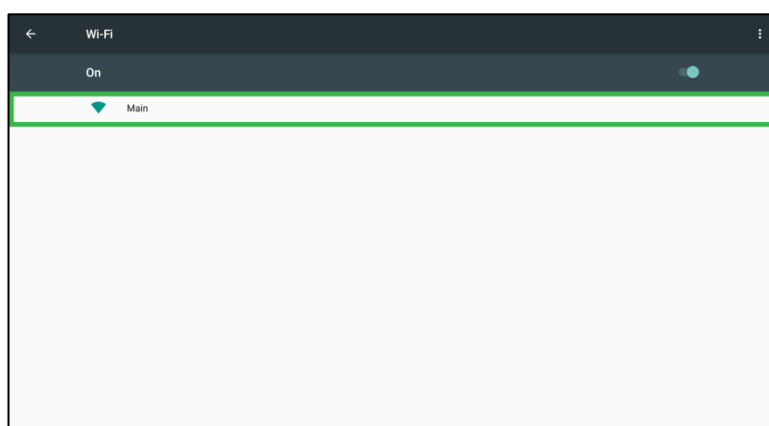

4. Angiv en sikkerhedsadgangskode, hvis nødvendigt.

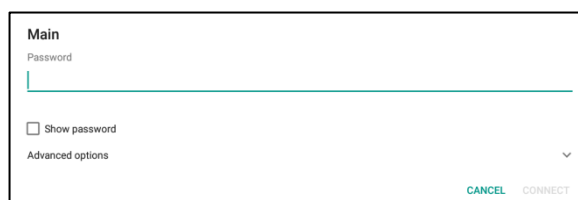

Skærmindstillinger

Skærmens indstillingsmenu er en menu på skærmen (OSD), hvori du kan konfigurere forskellige video- og lydrelaterede indstillinger. For at åbne skærmens indstillingsmenu, skal du gøre et af følgende:

- Åbn indgangskilde-menuen, og vælg derefter **•••** i øverste venstre hjørne af indgangskilde-menuen.

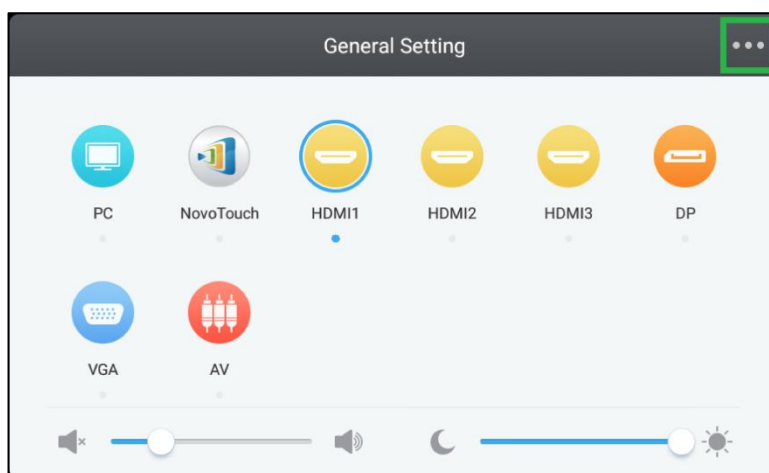

- Tryk på knappen **Menu** på fjernbetjeningen.



Skærmens indstillingsmenuen har følgende for undermenuer:

- Lyd
- Skærm
- Skærm
- Justér

Lyd

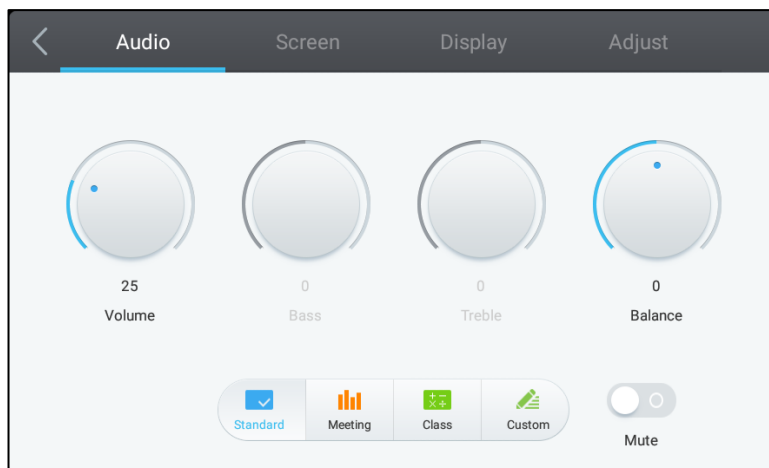

I indstillingsmenuen **Lyd** kan du justere følgende indstillinger:

Del	Beskrivelse
Lydstyrke	Justerer skærmens lydstyrke.
Bas	Justerer de lave frekvenser på skærmens lydstyrke.
Diskant	Justerer de høje frekvenser på skærmens lydstyrke.
Balance	Justerer balancen mellem venstre/højre lydstyrke.
Forudindstillede indstillinger	Giver mulighed for, at vælge mellem forskellige forudindstillede lydindstillinger på skærmen. Du kan vælge mellem følgende indstillinger: Standard, Møde, Klasseværelse og Brugedefineret.
Lydløs	Slår skærmens lyd fra.

Skærm

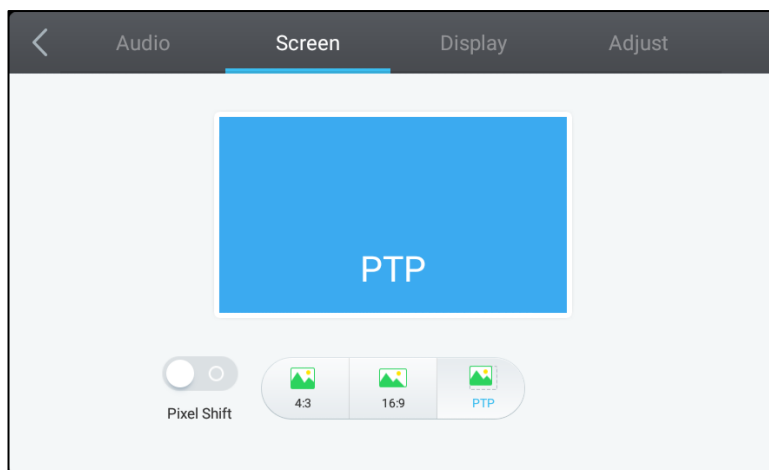

I indstillingsmenuen **Skærm** kan du justere følgende indstillinger:

Del	Beskrivelse
Pixelforskydning	Slår pixelforskydning til og fra, som er et redskab til at forhindre billedfastbrænding ved at flytte videorammen med jævne mellemrum, så billedet ikke er statisk.
4:3	Indstiller billedformatet 4:3 til video.
16:9	Indstiller billedformatet 16:9 til video.
PTP (pixel til pixel)	Viser videoen uden at skalere den, så hver pixel på videobilledet korrelerer med hver enkelte pixel på skærmen.

Skærm

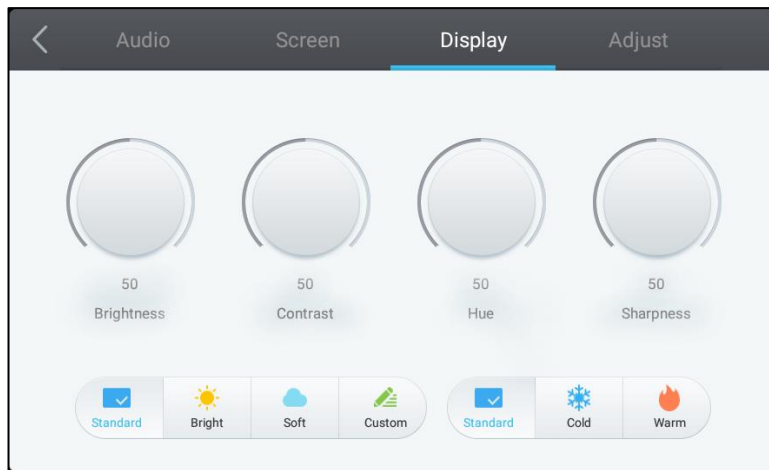

I indstillingsmenuen **Skærm** kan du justere følgende indstillinger:

Del	Beskrivelse
Lysstyrke	Justerer skærmens lysstyrke.
Kontrast	Justerer skærmens kontrastniveau.
Nuance	Justerer skærmens farvetoneniveau.
Skarphed	Justerer skærmens skarphed.
Forudindstillede indstillinger	Giver mulighed for, at vælge mellem forskellige forudindstillede videoindstillinger på skærmen. Du kan vælge mellem følgende indstillinger: Standard , Skarpt , Blødt , Brugerdefineret , Kold og Varm . <i>BEMÆRK: Indstillingerne Skarpt/Blødt/Brugerdefineret og Kold/Varm kan indstilles hver for sig.</i>

Justér

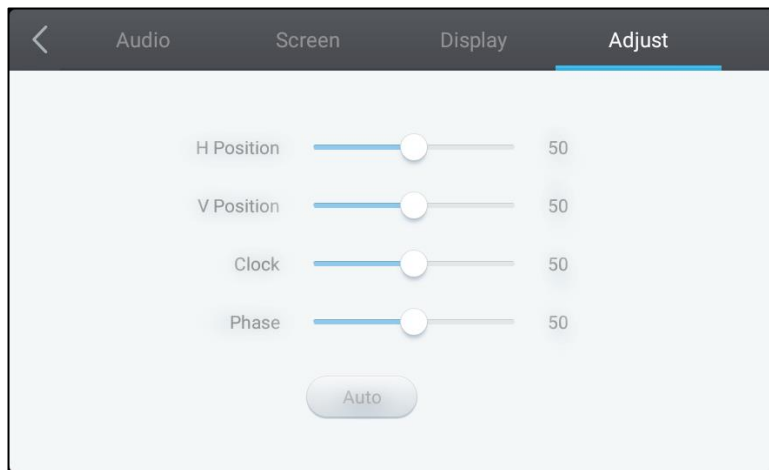

I indstillingsmenuen **Justér** kan du justere følgende indstillinger:

Del	Beskrivelse
H-placering	Justerer videobilledets horisontale placering.
V-placering	Justerer videobilledets vertikale placering.
Ur	Justerer skærmens pixel-klok-indstilling.
Fase	Justerer skærmens fase-indstilling.
Auto.	Gør det muligt for skærmen, at angive de ovenstående indstillinger automatisk.

Brug af skærmen

Startskærm

Når NovoTouch-skærmen er tændt, og der ikke er valgt nogen videokilde, eller hvis knappen **NovoTouch** er valgt i indgangskilde-menuen, vises NovoTouch-startskærmen som standard. Startskærmen er hovedgrænsefladen på NovoTouch-skærmen, hvor fra du kan åbne følgende apps, der er installeret på NovoTouch-skærmen, samt en række trykbaserede værktøjer:

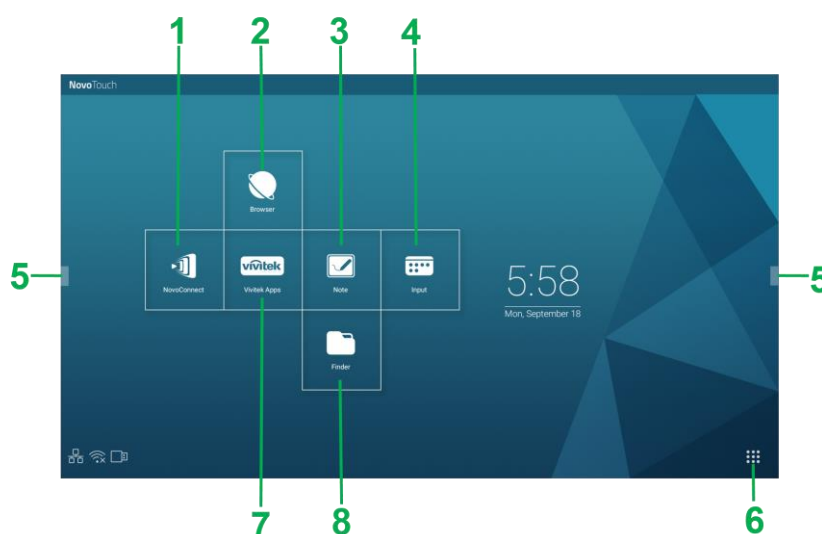

Nr.	Del	Beskrivelse
1	App'en NovoConnect	Åbner app'en NovoConnect, som brugerne kan bruge til, at projektore deres enheds skærm trådløst (pc, tablet eller smartphone) på NovoTouch-skærmen under præsentationer og samarbejdsprojekter.
2	Browser	Åbner webbrowseren.
3	Note	Åbner skitseblokken.
4	Indgang	Åbner indgangskilde-menuen.
5	Menuen Værktøj	Åbner en menu med hurtige interaktive værktøjer, der kan bruges på berøringsskærmen. <i>BEMÆRK: Værktøjsmenuen kan også åbnes, når en app er åbnet på NovoTouch-skærmen.</i>
6	Alle apps	Åbner en menu med alle de apps, der er installeret på NovoTouch-skærmen.
7	Vivitek Apps	Administrer downloads, opdateringer samt adgang til Vivitek Apps.
8	Stifinder	Åbner stifinderen.

Startskærmen på NovoTouch-skærmen kan ikke konfigureres, men du kan tilføje app-genveje og widgets på ekstra skærme på grænsefladen, ved at holde fingeren på berøringsskærmen, indtil skærmen med dine widgets og genveje vises.

Se følgende afsnit for flere oplysninger om de forskellige apps og værktøjer, der findes på startside.

NovoConnect

NovoConnect er en app, der giver brugerne mulighed for, at oprette en trådløs forbindelse fra deres pc'er, Macs, iPads/iPhones eller Android-tabletter/smartphones til NovoTouch-skærmen, så de kan projektere deres egen skærm på Novotouch's berøringsskærm under en præsentationssession.



For trådløst at forbinde din enhed til NovoConnect, og starte en præsentationssession, skal du følge nedenstående trin:

1. Download og installer præsentationssoftwaren, som du skal bruge på din enhed i henhold til følgende tabel:

Type af enhed	Software, som du skal bruge	Downloadplacering
Pc/Mac	Desktop Streamer	www.vivitekcorp.com
iPad/iPhone	NovoPresenter	Google Play Store
Android-tablet/smartphone	NovoPresenter	iOS App Store

2. Hvis NovoTouch-skærmen er forbundet til Wi-Fi: I Wi-Fi-menuen på din enhed, skal du oprette forbindelse til det samme Wi-Fi-netværk, som NovoTouch-skærmen er forbundet til.

Hvis NovoTouch ikke er forbundet til Wi-Fi: Opret din enheds Wi-Fi-menu forbinder til SSID'et, der er vist øverste til højre på startsideen i NovoConnect.

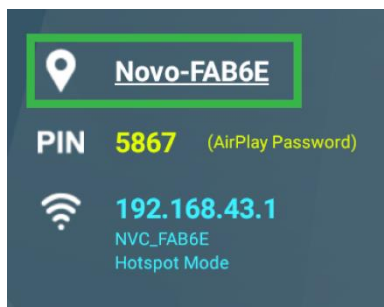

3. Start Desktop Streamer eller NovoPresenter på enheden.

4. Indtast IP-adressen og pinkoden, der vises i øverste højre hjørne på startside i NovoConnect, i login-menuen i Desktop Streamer eller NovoPresenter.

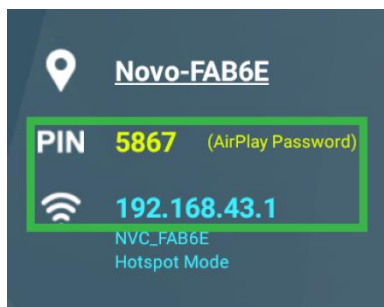

5. Den første bruger, der logger på præsentationssessionen vil automatisk se deres enhedens skærm projekteret på Novotouch's berøringsskærm. De efterfølgende brugere kan også logge på med de samme loginoplysninger.

BEMÆRK: Efterfølgende brugere kan se IP-adressen og pinkodeoplysningerne på den første brugers login-side.

For yderligere oplysninger om NovoConnect, Desktop Streamer og NovoPresenter, herunder en fuld beskrivelse af deres forskellige funktioner og indstillinger, skal du downloade brugervejledningen til NovoConnect på Vivitek's hjemmeside.

Browser

Med browseren kan du gå på internettet på NovoTouch-skærmen, når den er forbundet til en internetforbindelse enten via en Ethernet-forbindelse eller en trådløs forbindelse. Se afsnittet LAN (RJ-45) eller afsnittet Oprettelse af en Wi-Fi-forbindelse for yderligere oplysninger om, hvordan skærmen forbindes til internettet.

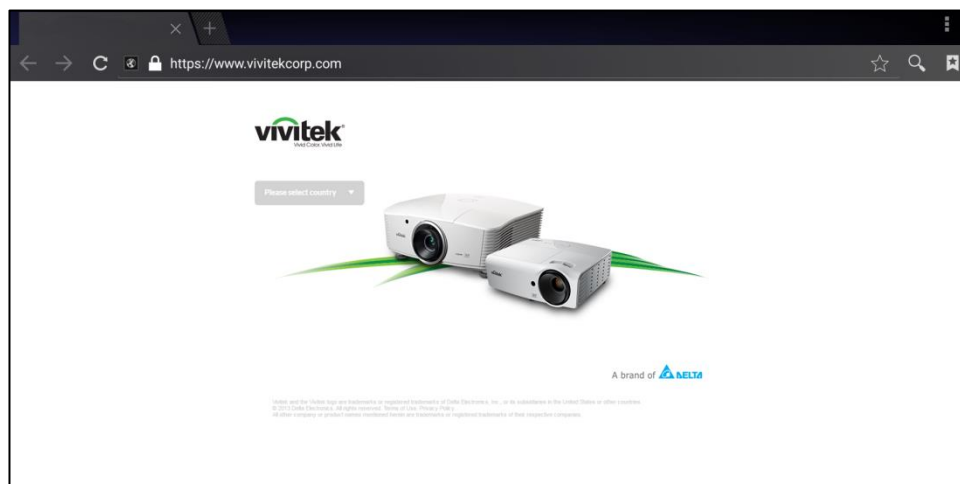

Note

Med app'en Note kan du bruge berøringsskærmen som en skitseblok til, at tegne på på skærmen med dine fingre.

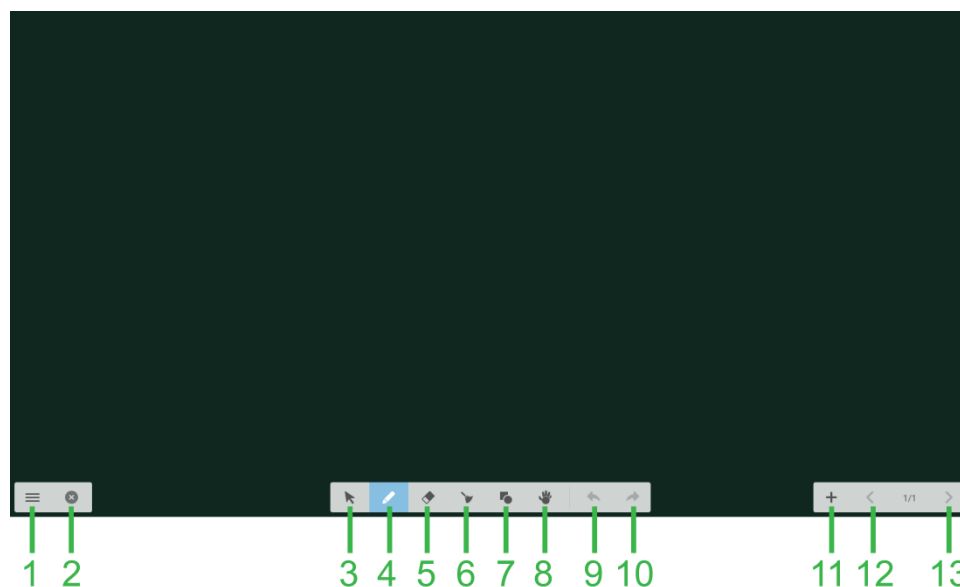

Nr.	Del	Beskrivelse
1	Filmenu	I denne menu kan du gemme/åbne/starte nye tegninger, importere/eksportere billeder og udføre andre fil-relaterede handlinger.
2	Luk	Lukker app'en Note.
3	Markør	Gør det muligt at markere og flytte elementer, der er tegnet på berøringsskærmen.
4	Tegneværktøj	Giver dig mulighed for, at tegne samt konfigurere størrelsen og farven på tegneværktøjet, som du vil bruge.
5	Viskelæder	Gør det muligt at slette elementer, der er tegnet på berøringsskærmen.
6	Slet alt	Gør det muligt at slette alle elementer, der er tegnet på berøringsskærmen på en gang.
7	Formværktøj	Gør det muligt at tilføje linjer og figurer på tegningen.
8	Zoomværktøj	Gør det muligt at ændre tegningens skala.
9	Fortryd	Annulerer den seneste handling.
10	Gentag	Gendanner den seneste handling.
11	Tilføj side	Tilføjer en ny side til tegningen.
12	Forrige side	Går til den forrige side.
13	Næste side	Gå til den næste side.

Systemindstillinger

Med systemindstillingsmenuen kan du konfigurere og se forskellige indstillinger, der er relateret til systemsoftwaren i NovoTouch.

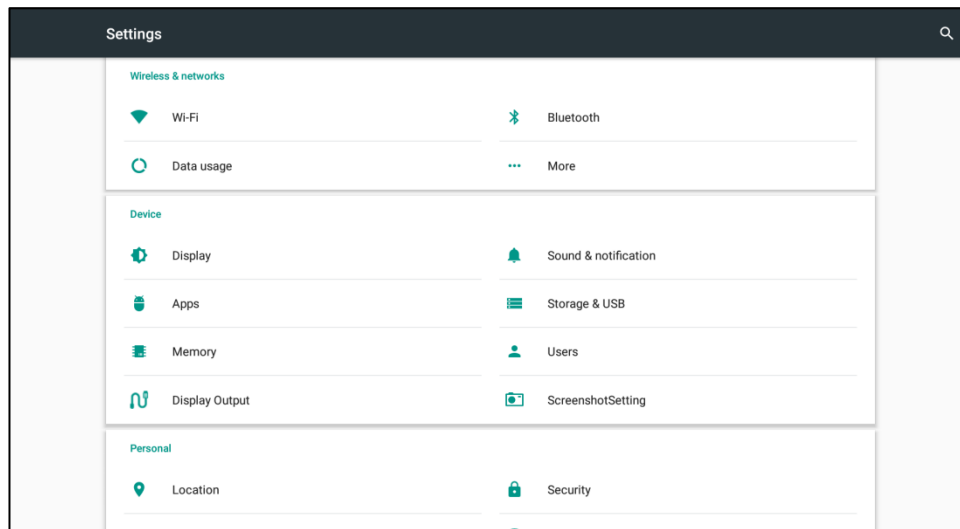

Stifinder

Med stifinderen kan du navigere i filerne og mapperne, der er gemt lokalt på NovoTouch-skærmen, samt andre lagerenheder, der er forbundet til portene.

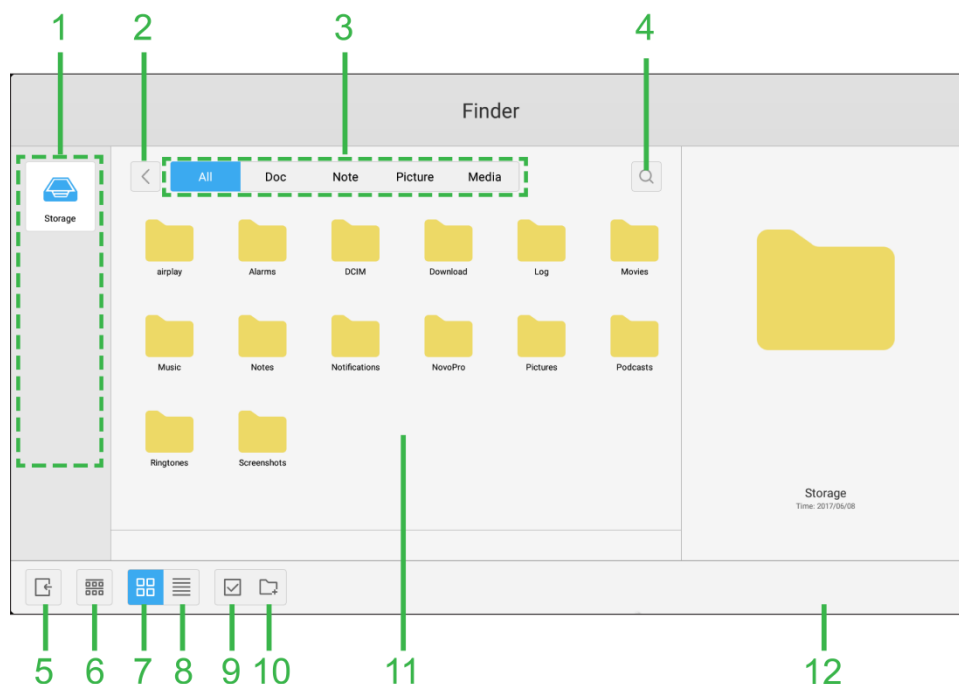



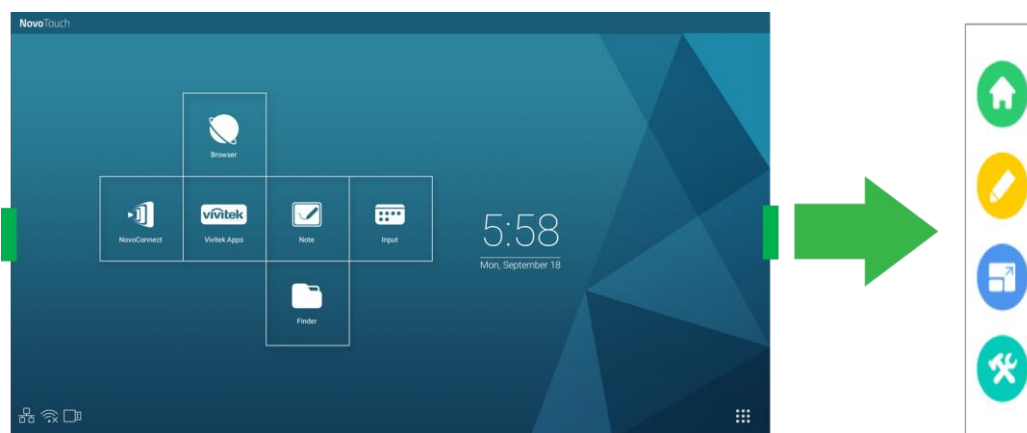

Nr.	Del	Beskrivelse
1	Liste over lagerenheder	Viser de forskellige lagerenheder, der kan navigeres rundt i med app'en. Vælg en lagerenhed til, at navigere i den.
2	Forrige	Går tilbage til seneste mappe, der er blevet åbnet i navigationsvinduet.
3	Filtype	Gør det muligt at se filerne efter deres filtype.
4	Søg	Gør det muligt at søge efter bestemte filer.
5	Afslut	Afslutter stifinderen.
6	Sorter	Sorterer filerne, enten efter navn, type, størrelse eller tid.
7	Miniaturebilleder	Skifter visningen i navigationsvinduet til miniaturevisning.
8	Liste	Skifter visningen i navigationsvinduet til listevisioning.
9	Vælg	Gør det muligt at vælge flere filer i navigationsvinduet. Når filerne er valgt, åbner en filstyringsmenu, hvor du kan kopiere, indsætte, klippe, slette de valgte filer, osv.
10	Vælg alt	Vælger alle filerne i navigationsvinduet. Når filerne er valgt, åbner en filstyringsmenu, hvor du kan kopiere, indsætte, klippe, slette de valgte filer, osv.
11	Navigationsvinduet	Gør det muligt at navigere gennem filmapperne i dette vindue.
12	Filoplysninger	Viser oplysninger om den valgte fil i navigationsvinduet.

Værktøjer

Brugergrænsefladen i NovoTouch har en række interaktive værktøjer, der kan åbnes fra enhver skærm/app i brugergrænsefladen, ved at trykke på pileknappen til venstre og højre side af den berøringsskærmen, som vist på billedet nedenfor.



Værktøjerne har følgende dele:

Del	Beskrivelse
	Skærmen går tilbage til startskærmen.
	Åbner anmærkningsværktøjet, der tillader dig mulighed for, at lave anmærkninger direkte på billedet, der vises på skærmen.
	Åbner værktøjet til at fastfryse skærmen med, som giver dig mulighed for, at fastfryse billedet, der vises på skærmen, og derefter zoome ind og ud på billedet.
	Åbner en menu med flere interaktive værktøjer, herunder følgende: <ul style="list-style-type: none"> • Rampelys: Lyser kun på en del af billedet, der vises på skærmen. • Nedtælling: Ændre berøringsskærmen til et interaktivt nedtællingsur. • Stopur: Ændre berøringsskærmen til et interaktivt stopur. • AirClass: Ændre berøringsskærmen til et interaktivt afstemningsværktøj.

Rengøring af skærmen

Når NovoTouch-skærmen skal rengøres, skal du sørge for, at følge instruktionerne nedenfor for, at undgå skader på skærmen og dens overflade.

- Inden du rengør skærmen, skal du sørge for, at den er slukket, og at stikket er trukket ud af stikkontakten. Fjern derefter eventuelle penne eller tilbehør, der er sat på skærmen.
- Brug ikke nogen kemikalier på skærmens overflade.
- Brug ikke nogen former for slibemiddel til, at rengøre skærmen. Brug i stedet en ren, blød og fnugfri klud til, at rengøre skærmen med.
- Undgå, at sprøjte vand direkte på skærmen. Fyld en sprayflaske med vand og sprøjt direkte på kluden i stedet for. Når skærmen er blevet rengjort med en våd klud, skal den tørres af med en anden ren, blød og fnugfri klud.
- Sørg for, at alt støv, skidt og snavs fjernes fra skærmen, og sørg for, at hjørnerne og kanterne også tørres af.
- Brug cirkulære bevægelser, når du tørre skærmen af, som vist på billedet nedenfor:

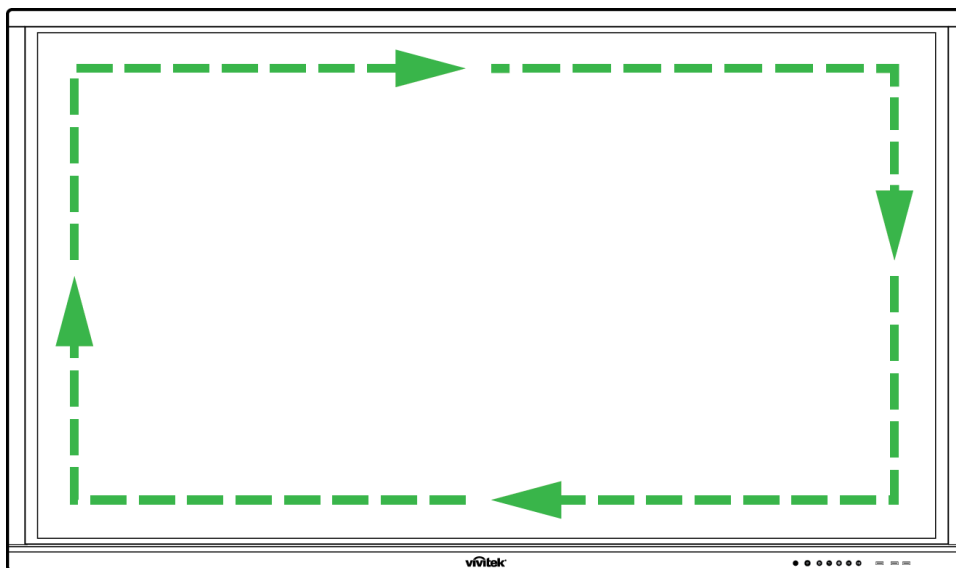

Specifikationer

Modelnavn		NovoTouch LK6530i	NovoTouch LK7530i	NovoTouch LK8630i
Skærmtype/størrelse/teknologi		65" Baggrundsbelyst LED (IPS-panel)	75" Baggrundsbelyst LED (IPS-panel)	86" Baggrundsbelyst LED (IPS-panel)
Lysstyrke (typisk/minimum)		350cd/m ² /300cd/m ²		
Kontrastforhold (typisk)		1.200:1		
Native opløsning		4K Ultra-HD (3840 x 2160)		
Synsvinkel (H/V)		178°/178°		
Billedforhold		16:9		
Reaktionstid (ms)		8 ms (typ.)		
Berøringsteknologi		Infrarød-berøring		
Trykpunkter (skrivning/berøring)		10 punkter/20 punkter		
Skærmretning		Landskab (Må ikke monteres i portrætmode/horisontal)		
Operativsystemets version (med VKA05 installeret)		Android™ v6.0		
Tilslutning	Indgang	Skærm	HDMI v2 (x1), HDMI v1.4 (x2), DisplayPort (x1), VGA-In (x1)	
		Lyd	Lydingang (3,5 mm) (x1), AV-indgang (x1)	
	Udgang	Skærm	HDMI-udgang (1080P) (x1)	
		Lyd	Lydudgang (3,5 mm) (x1), koaksial-udgang (RCA) (x1)	
	Internet		LAN (RJ45) (x1)	
	Betjening		RS232 (x1)	
	USB	Forside	USB 2.0 (x2), USB 3.0 (x1)	
		Side	USB 2.0 (x 1), USB 3.0 (x 1), USB Type-B (x2) (til trykport)	
		Bund	USB 2.0 (x1)	
NovoPro Android-modul (stik 1)		Standard (120 stikben)		
Windows PC-modul (stik 2)		Valgfri (120 stikben)		
Indbyggede højttalere		12 W (x2) (stereo)		
Mål (L x H x D) (ca. mål)		1.521 x 915 x 99 mm (59,9 "x 36" x 3,9 ")	1.762 x 1.034 x 100mm (69,4 "x 40,7" x 3,9 ")	1.988 x 1.178 x 99,6mm (78,3 "x 46,4" x 3,9 ")
Vægt (ca.)		47 kg (104 pund)	60 kg (132 pund)	78 kg (172 pund)
Tilgængelig farver		Sort		
Standard tilbehør		Ledningen, VGA-kabel, USB-kabel, lyd kabel, pen (x3), fjernbetjening, vægophæng, dokumentationssæt		

Fejlfinding

Hvis skærmen ikke fungerer normalt

Fjernbetjeningen virker ikke	1	Se, om der er andre genstande mellem fjernbetjeningen og IR-sensoren, hvilket kan gøre at fjernbetjeningen ikke virker.
	2	Se, om batterierne i fjernbetjeningen vender rigtigt.
	3	Se, om batterierne i fjernbetjeningen skal skiftes.
Apparatet lukker automatisk ned	1	Se, om dvalefunktionen er slået til eller ej.
	2	Se, om der har været en pludselig strømafbrydelse.
	3	Se, om der er et signal (skærmen kan slukke sig selv efter et stykke tid, hvis den ikke modtager et signal).

Problem med pc-funktionen

Signalet er uden for rækkevidde	1	Sørg for, at skærmen er indstillet korrekt.
	2	Sørg for, at skærmen står på den rigtige opløsning.
Der er lodrette linjer eller striber på baggrunden	1	Vælg auto-korrektion i skærmens indstillingsmenu.
	2	Juster værdierne for klok og fase i skærmens indstillingsmenu.
Billedet mangler farve eller farverne er forkeert	1	Se, om video-kablerne er ordentligt forbundet, eller om der er problemer med kvaliteten.
	2	Juster lysstyrken eller kontrasten i skærmens indstillingsmenu.
Filformat er ikke understøttet.	1	Vælg auto-korrektion i skærmens indstillingsmenu.
	2	Juster værdierne for klok og fase i skærmens indstillingsmenu.

Problemer med berøringsfunktionen

Berøringsfunktionen virker ikke	1	Se, om berørings-skærmens driver er installeret.
	2	Sørg for, at kontaktpunktets størrelse passer med din finger.
Der trykkes muligvis på det forkerte sted	1	Se, om berørings-skærmens driver er installeret.
	2	Se, om pennen vender mod skærmen.

Videoafspilningen fungerer ikke normalt

Intet billede og ingen lyd	1	Sørg for, at apparatet er tændt.
	2	Se, om signalkablet er ordentligt forbundet, og om den korrekte indgangskilde er valgt.
	3	Hvis skærmen står på indre computer-funktionen, skal du se, om indre computer er startet.
Billedet har vandrette eller lodrette striber eller billede ryster	1	Sørg for, at signalkablet er ordentligt forbundet.
	2	Se, om andet elektronisk udstyr eller elværktøjer er placeret omkring apparatet.
Ingen farver, farverne er svage, eller billedet er svagt	1	Juster lysstyrken eller kontrasten i skærmens indstillingsmenu.
	2	Sørg for, at signalkablet er ordentligt forbundet.

Lydafspilningen fungerer ikke normalt

Billeder vises uden lyd	1	Se, om der er blevet trykket på lyd fra-knappen.
	2	Tryk på knapperne VOL +/- for, at indstille lydstyrken.
	3	Sørg for, at lydforbindelsen er ordentligt forbundet.
Der kommer kun lyd ud af én højttaler	1	Juster balancen i skærmens indstillingsmenuen.
	2	Se, om computerens lydkontrolpanelet kun har oprettet en lydkanal.
	3	Sørg for, at lydforbindelsen er ordentligt forbundet.
VGA-udgangen vises, men uden lyd	1	Sørg for, at lydudgangsstikket på den eksterne enhed er forbundet til lydindgangsstikket.

Tillæg (RS-232 specifikationer)

Følgende er stikbendsdefinitionerne for RS-232-porten:

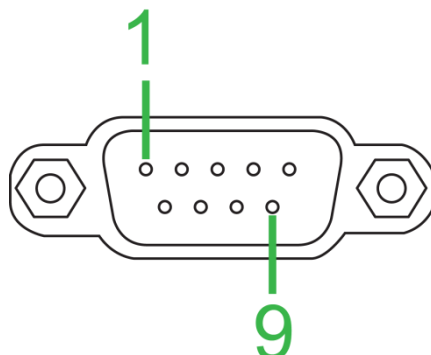

Seriel portindstilling:

Del	Værdi
Baudrate	9600 bps (fast)
Databit	8 (fast)
Stop-bit	1 (fast)
Paritet	Ingen (fast)
Streamstyring	Ingen (fast)

Kommandoformat:

Nr.	Indhold	Beskrivelse	Bemærkning
1	0xAA	Hoved	Fast værdi
2	0xBB		Fast værdi
3	0xCC		Fast værdi
4		Primær	
5		Underkommando	
6	0x00	Længde	Gyldige data
7	kontrolsum	Kontrolsum	Beløb fra nr. 4 til nr. 6
8	0xDD	Afslut	Fast værdi
9	0xEE		Fast værdi
10	0xFF		Fast værdi

Kodeliste

Funktion	Funktion	Kode	Bemærkning
Strøm	TÆNDT	AA BB CC 01 00 00 01 DD EE FF	
	SLUKKET	AA BB CC 01 01 00 02 DD EE FF	
Kilde	VGA1	AA BB CC 02 03 00 05 DD EE FF	
	HDMI1	AA BB CC 02 06 00 08 DD EE FF	
	HDMI2	AA BB CC 02 07 00 09 DD EE FF	
	HDMI3	AA BB CC 02 05 00 07 DD EE FF	
	Pc	AA BB CC 02 08 00 0A DD EE FF	
	ANDROID	AA BB CC 02 0A 00 0C DD EE FF	
	ANDROID+	AA BB CC 02 0E 00 10 DD EE FF	
	DP	AA BB CC 02 11 00 13 DD EE FF	
Lydstyrke	000-100	AA BB CC 03 00 xx ** DD EE FF	
	LYDLØS	AA BB CC 03 01 00 04 DD EE FF	
	LYD FRA	AA BB CC 03 01 01 05 DD EE FF	
Billedforhold	16:9	AA BB CC 08 00 00 08 DD EE FF	
	4:3	AA BB CC 08 01 00 09 DD EE FF	
	PTP	AA BB CC 08 07 00 0F DD EE FF	

Pc-strøm	TÆNDT	AA BB CC 09 01 00 0A DD EE FF	
	SLUKKET	AA BB CC 09 00 00 09 DD EE FF	
xx = fra 0 til 100 på lydstyrken Eks. Lydstyrke = 30 (Decimal) = 1E (Hex), xx = 1E og ** = 03 (Hex) + 00 (Hex) + 1E (Hex) = 21 (Hex).			
Fjernbetjening	WIN	AA BB CC 07 0B 00 12 DD EE FF	
	Space	AA BB CC 07 46 00 4D DD EE FF	
	Alt+Tab	AA BB CC 07 1D 00 24 DD EE FF	
	Alt+F4	AA BB CC 07 1F 00 26 DD EE FF	
	NUM_1	AA BB CC 07 00 00 07 DD EE FF	
	NUM_2	AA BB CC 07 10 00 17 DD EE FF	
	NUM_3	AA BB CC 07 11 00 18 DD EE FF	
	NUM_4	AA BB CC 07 13 00 1A DD EE FF	
	NUM_5	AA BB CC 07 14 00 1B DD EE FF	
	NUM_6	AA BB CC 07 15 00 1C DD EE FF	
	NUM_7	AA BB CC 07 17 00 1E DD EE FF	
	NUM_8	AA BB CC 07 18 00 1F DD EE FF	
	NUM_9	AA BB CC 07 19 00 20 DD EE FF	
	NUM_0	AA BB CC 07 1B 00 22 DD EE FF	
	Display	AA BB CC 07 1C 00 23 DD EE FF	
	Refresh	AA BB CC 07 4C 00 53 DD EE FF	
	Input	AA BB CC 07 07 00 0E DD EE FF	
	Home	AA BB CC 07 48 00 4F DD EE FF	
	Menu	AA BB CC 07 0D 00 14 DD EE FF	
	Delete	AA BB CC 07 40 00 47 DD EE FF	
	Energy	AA BB CC 07 4E 00 55 DD EE FF	
	UP	AA BB CC 07 47 00 4E DD EE FF	
	DOWN	AA BB CC 07 4D 00 54 DD EE FF	
	LEFT	AA BB CC 07 49 00 50 DD EE FF	
	RIGHT	AA BB CC 07 4B 00 52 DD EE FF	
	ENTER	AA BB CC 07 4A 00 51 DD EE FF	
	Point	AA BB CC 07 06 00 0D DD EE FF	
	Back	AA BB CC 07 0A 00 11 DD EE FF	
	CH+	AA BB CC 07 02 00 09 DD EE FF	
	CH-	AA BB CC 07 09 00 10 DD EE FF	
	VOL+	AA BB CC 07 03 00 0A DD EE FF	
	VOL-	AA BB CC 07 41 00 48 DD EE FF	
	PageUp	AA BB CC 07 42 00 49 DD EE FF	
	PageDown	AA BB CC 07 0F 00 16 DD EE FF	
	F1	AA BB CC 07 45 00 4C DD EE FF	
	F2	AA BB CC 07 12 00 19 DD EE FF	
	F3	AA BB CC 07 51 00 58 DD EE FF	
	F4	AA BB CC 07 5B 00 62 DD EE FF	
	F5	AA BB CC 07 44 00 4B DD EE FF	
	F6	AA BB CC 07 50 00 57 DD EE FF	
	F7	AA BB CC 07 43 00 4A DD EE FF	
F8	AA BB CC 07 1A 00 21 DD EE FF		
F9	AA BB CC 07 04 00 0B DD EE FF		
F10	AA BB CC 07 59 00 60 DD EE FF		
F11	AA BB CC 07 57 00 5E DD EE FF		
F12	AA BB CC 07 08 00 0F DD EE FF		
RED	AA BB CC 07 5C 00 63 DD EE FF		
GREEN	AA BB CC 07 5D 00 64 DD EE FF		
YELLOW	AA BB CC 07 5E 00 65 DD EE FF		
BLUE	AA BB CC 07 5F 00 66 DD EE FF		

Polling-kodelisten

Funktion	Kode	Svar	Status
Strømstatus	AA BB CC 01 02 00 03 DD EE FF	AA BB CC 80 00 00 80 DD EE FF	TÆNDT
		AA BB CC 80 01 00 81 DD EE FF	SLUKKET
Status på lydstyrke	AA BB CC 03 02 00 05 DD EE FF	AA BB CC 82 00 xx ** DD EE FF	Lydstyrke = xx
Status på lydløs	AA BB CC 03 03 00 06 DD EE FF	AA BB CC 82 01 00 83 DD EE FF	Lydløs
		AA BB CC 82 01 01 84 DD EE FF	Lyd til
Kildestatus	AA BB CC 02 00 00 02 DD EE FF	AA BB CC 81 03 00 84 DD EE FF	VGA1
		AA BB CC 81 0E 00 8F DD EE FF	ANDROID+
		AA BB CC 81 05 00 86 DD EE FF	HDMI3
		AA BB CC 81 06 00 87 DD EE FF	HDMI1
		AA BB CC 81 07 00 88 DD EE FF	HDMI2
		AA BB CC 81 08 00 89 DD EE FF	Pc
		AA BB CC 81 0A 00 8B DD EE FF	ANDROID
Pc-status	AA BB CC 09 02 00 0b DD EE FF	AA BB CC 83 00 00 82 DD EE FF	TÆNDT
		AA BB CC 83 01 00 84 DD EE FF	SLUKKET
		AA BB CC 83 02 00 85 DD EE FF	Slumre
		AA BB CC 83 03 00 86 DD EE FF	Dvale

Erklæring om ophavsret

Ophavsret

Brugervejledning (herunder alle billeder, illustrationer og software) er beskyttet af international ophavsretslov. Alle rettigheder forbeholdes. Ingen duplikering af denne vejledning eller indholdet i denne vejledning er tilladt uden skriftlig tilladelse fra producenten.

Vivitek er et varemærke tilhørende Delta Electronics, Inc. ©Alle rettigheder forbeholdes. 2017

Ansvarsfraskrivelse

Oplysningerne i denne vejledning kan ændres uden varsel. Producenten giver ikke nogen erklæringer eller garanti for indholdet af denne vejledning, eller nogen form for underforståede garantier for salgbarhed eller egnethed til nogen bestemte formål. Fabrikanten forbeholder sig retten til at redigere denne udgivelse, og ændre indholdet af materialerne til enhver tid uden varsel til nogen personer.

Om denne brugervejledning

Denne vejledning beskriver, hvordan du installere og bruge skærmen, og er beregnet til slutbrugeren. Relevante oplysninger (såsom illustrationer og beskrivelser) er for så vidt muligt på samme side. Denne brugervejlednings format, som er nem at udskrive, er bekvemt for læsning og papir-besparelse, hvilket er til gavn for beskyttelsen af miljøet. Det foreslås, at du kun udskriver de sider, du skal bruge.



Vivitek Americas

46101 Fremont Blvd, Fremont, CA 94538
U.S.A.
T: +1-510-668-5100
F: +1-510-668-0680

Vivitek Asia

7F, No. 186, Ruey Kuang Road, Neihu, Taipei 11491
Taiwan R.O.C.
T: +886-2-8797-2088
F: +886-2-6600-2358

Vivitek Europe

Zandsteen 15, 2132 MZ Hoofddorp
The Netherlands
T: +31-20-800-3960
F: +31-20-655-0999
www.vivitekcorp.com