

NovoTouch

Manuale dell'utente

(Per LK9810i)

Indice

Sicurezza	4
Conformità normativa	6
Contenuto della confezione	8
Accessori optional	9
Panoramica	10
Vista anteriore del display	10
Vista posteriore del display	11
Vista destra del display	12
Vista inferiore del display	13
Telecomando	14
Installazione delle batterie	15
Uso del telecomando	15
Installazione del supporto a parete	16
Collegamenti	19
HDMI-In (1.3/1.4).....	19
VGA-In	20
Ingresso audio.....	20
LAN (RJ-45).....	21
Touch.....	21
AV-In	22
RS-232	22
USB (2.0 / 3.0)	23
VGA-Out	23
Auricolari.....	24
Coax-Out	24
Operazioni preliminari	25
Accensione del display.....	25
Commutazione della sorgente di ingresso	26
Impostazioni del display	27
Audio.....	28
Schermo.....	28
Display	29

Uso del display	30
Schermata iniziale	30
Nota	31
Finder	32
Browser	33
Impostazioni di sistema	33
Pulizia del display	34
Specifiche	35
Risoluzione dei problemi	36
Appendice (Specifiche RS-232)	37
Dichiarazione sul copyright	40

Sicurezza

Posizionamento

- Non collocare l'unità su una superficie instabile, su un piedistallo, un treppiede, una staffa, un tavolo o una mensola.
- Non esporre l'unità alla luce solare diretta o altre fonti di calore.
- Non collocare l'unità in prossimità di apparecchiature che generano campi magnetici.
- Non collocare liquidi nei pressi o sopra l'unità, accertandosi che non penetrino all'interno dell'unità.
- Non collocare oggetti pesanti sopra all'unità.

Alimentazione

- Controllare che la tensione operativa dell'unità sia identica a quella locale.
- Scollegare il display dall'alimentazione in caso sussista la possibilità di temporali o fulmini.
- Scollegare il display dall'alimentazione quando l'unità non è in uso per periodi di tempo prolungati.
- Evitare danni fisici o meccanici al cavo di alimentazione.
- Utilizzare il cavo di alimentazione originale nella confezione del prodotto e non modificarlo o allungarlo.
- Controllare e assicurarsi che la sorgente di alimentazione CA abbia la messa a terra.
- Il cavo di alimentazione fornito con il display deve essere utilizzato esclusivamente da questo dispositivo.

Schermo a LED

- Non utilizzare mai oggetti duri o affilati al posto degli stilo.
- Non utilizzare pennarelli permanenti o cancellabili sullo schermo. Se vengono utilizzati pennarelli cancellabili sullo schermo, rimuovere l'inchiostro il prima possibile con un panno non abrasivo e privo di lanugine.
- Scollegare il cavo di alimentazione prima di effettuare la pulizia.
- Per prolungare la durata del pannello e ottenere prestazioni migliori, non importare la luminosità del display su valori elevati per lunghi periodi di tempo.

Temperatura

- Non collocare l'unità nei pressi o sopra un calorifero o una stufa.
- Se si sposta improvvisamente il display da un luogo freddo a uno caldo, scollegare il cavo di alimentazione e non accenderlo per almeno 2 ore, accertandosi che la condensa all'interno dell'unità sia evaporata.
- La temperatura operativa normale è di 0 - 40°C.

Umidità

- Non esporre l'unità alla pioggia, o posizionarla in un'area molto umida.
- Accertarsi che l'ambiente al chiuso sia fresco e asciutto.
- L'umidità operativa normale è tra il 10 e il 90%.

Ventilazione

- Posizionare l'unità in un luogo ben ventilato, in modo che il calore possa dissiparsi facilmente.
- Accertarsi che l'unità abbia sufficiente spazio per la ventilazione. Requisiti di spazio: sinistra, destra e retro > 10 cm, sopra > 20 cm.

Auricolari

- L'uso di auricolari per ascoltare audio ad alto volume per lunghi periodi di tempo può incidere sull'udito.
- Prima di utilizzare gli auricolari, abbassare il volume.

Batteria

- Accertarsi che la batteria sia smaltita o riciclata correttamente dopo l'uso.
- Tenere la batteria lontana dalla portata dei bambini.
- NON gettare la batteria nel fuoco.
- Accertarsi di utilizzare le batterie del telecomando corrette e installarle secondo la polarità corretta.

Manutenzione

- Il dispositivo deve essere esclusivamente riparato da un tecnico qualificato.
- Controllare il supporto del display con frequenza per garantire che sia installato in modo sicuro.
- Controllare che la posizione del supporto non presenti viti allentate, spazi, distorsioni, segni danni o cedevolezza che possono verificarsi nel tempo.

Smaltimento della vecchia attrezzatura elettrica ed elettronica

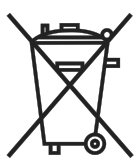

Il simbolo sul prodotto o sulla confezione indica che il prodotto non deve essere smaltito con i normali rifiuti domestici ma deve essere trasportato presso il luogo di riciclaggio dedicato allo smaltimento di rifiuti elettrici ed elettronici. Le conseguenze sull'ambiente e sulla salute dovute allo smaltimento non corretto del prodotto possono essere evitati se questo viene smaltito in modo corretto. Il riciclaggio dei materiali consente di tutelare le risorse naturali. Il simbolo è valido solo nell'Unione Europea. Se si desidera smaltire dell'attrezzatura elettrica ed elettronica, rivolgersi alle autorità governative o al rivenditore per conoscere il metodo di smaltimento corretto.

Importanti istruzioni per il riciclo

Il prodotto può contenere altri rifiuti elettronici ed essere pericoloso se non smaltito adeguatamente. Attenersi alle normative locali, statali/provinciali per il riciclaggio o lo smaltimento. Per maggiori informazioni, visitare il sito web e rivolgersi alla Electronic Industries Alliance (EIA) su WWW.EIAE.ORG.

Conformità normativa

Avvisi FCC

Questa apparecchiatura è stata testata e ritenuta conforme con i limiti per i dispositivi digitali di classe A secondo il paragrafo 15 delle normative FCC. Questi limiti sono designati a fornire una protezione ragionevole da interferenze dannose quando l'apparecchiatura è usata in un ambiente commerciale.

Questa apparecchiatura genera, utilizza e può diffondere energia a radiofrequenza. Se non viene installato e utilizzato in conformità con il manuale di istruzioni, può dare luogo ad interferenze nella ricezione degli apparecchi radio. Il funzionamento di questa apparecchiatura in un'area residenziale può provocare interferenze dannose; in questo caso sarà richiesto all'utente di correggere l'interferenza a sue spese.

Cambiamenti o modifiche non espressamente approvate dalle parti responsabili della conformità potrebbero invalidare l'autorità dell'utente all'utilizzo di questa apparecchiatura.

Avviso della Commissione per le Comunicazioni Federale (FCC) (Solo USA)

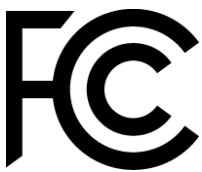

Questo dispositivo è conforme alla Parte 15 delle Norme FCC. Il funzionamento è soggetto alle seguenti due condizioni: (1) questo dispositivo non può causare interferenze dannose, e (2) questo dispositivo deve accettare qualsiasi interferenza ricevuta, incluse le interferenze che possono causare operazioni indesiderate.

Canada

Questa apparecchiatura digitale di Classe A è conforme con la normativa canadese ICES-003.

Dichiarazione di conformità CE

Questo dispositivo è conforme ai requisiti stabiliti dalla direttiva del Consiglio sull'approssimazione delle leggi degli Stati membri relative alla compatibilità elettromagnetica (2014/30/UE), alla direttiva a bassa tensione (2014/35/UE) e alla direttiva RoHS (2011/65/UE).

Il prodotto è stato testato ed è risultato conforme alle norme armonizzate per apparecchiature informatiche, queste norme armonizzate sono pubblicate ai sensi delle direttive della Gazzetta ufficiale dell'Unione europea.

ATTENZIONE: Questa apparecchiatura è conforme alla classe A di EN55032 / CISPR 32. In un ambiente residenziale questa apparecchiatura può causare interferenze radio.

NOTA: Questa apparecchiatura è stata testata e ritenuta conforme con i limiti per i dispositivi digitali di classe A secondo il paragrafo 15 delle normative FCC. Questi limiti sono designati a fornire una protezione ragionevole da interferenze dannose quando l'apparecchiatura è usata in un ambiente commerciale. Questa apparecchiatura genera, utilizza e può diffondere energia a radiofrequenza. Se non viene installato e utilizzato in conformità con il manuale di istruzioni, può dare luogo ad interferenze nella ricezione degli apparecchi radio. Il funzionamento di questa apparecchiatura in un'area residenziale può provocare interferenze dannose; in questo caso sarà richiesto all'utente di correggere l'interferenza a sue spese.

Certificazioni di sicurezza

FCC-A, cTUVus, CE, CB, EAC, RoHS

Smaltimento e riciclaggio

Questo prodotto potrebbe contenere altri rifiuti elettronici pericolosi, se non smaltiti correttamente. Riciclare o smaltire in conformità alle leggi locali, statali o federali. Per ulteriori informazioni, rivolgersi a Electronic Industries Alliance al sito www.eiae.org.

Contenuto della confezione

Accertarsi che tutti gli oggetti corretti siano inclusi con il display nella confezione. Gli oggetti che devono essere inclusi nella confezione sono:



NovoTouch

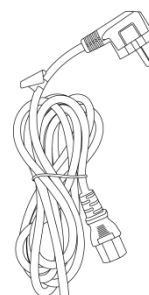
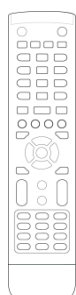

Telecomando

Cavo di alimentazione

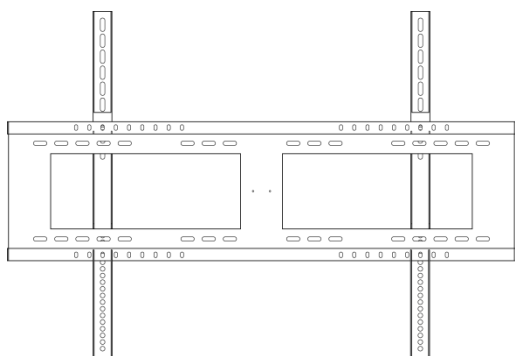

Kit per montaggio a parete

Cavo audio

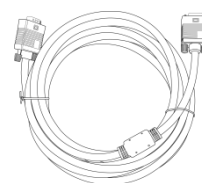
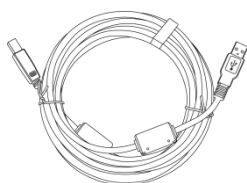

Cavo USB

Cavo VGA



Stilo x 3

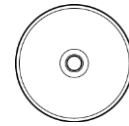

CD documentazione

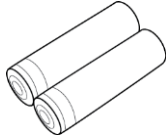

Batterie x2



Guida rapida

Accessori optional



LauncherPlus (QL300)



Smart Pen (VKP05)

Panoramica

Vista anteriore del display

L'illustrazione seguente mostra il lato anteriore del display e i suoi vari componenti:

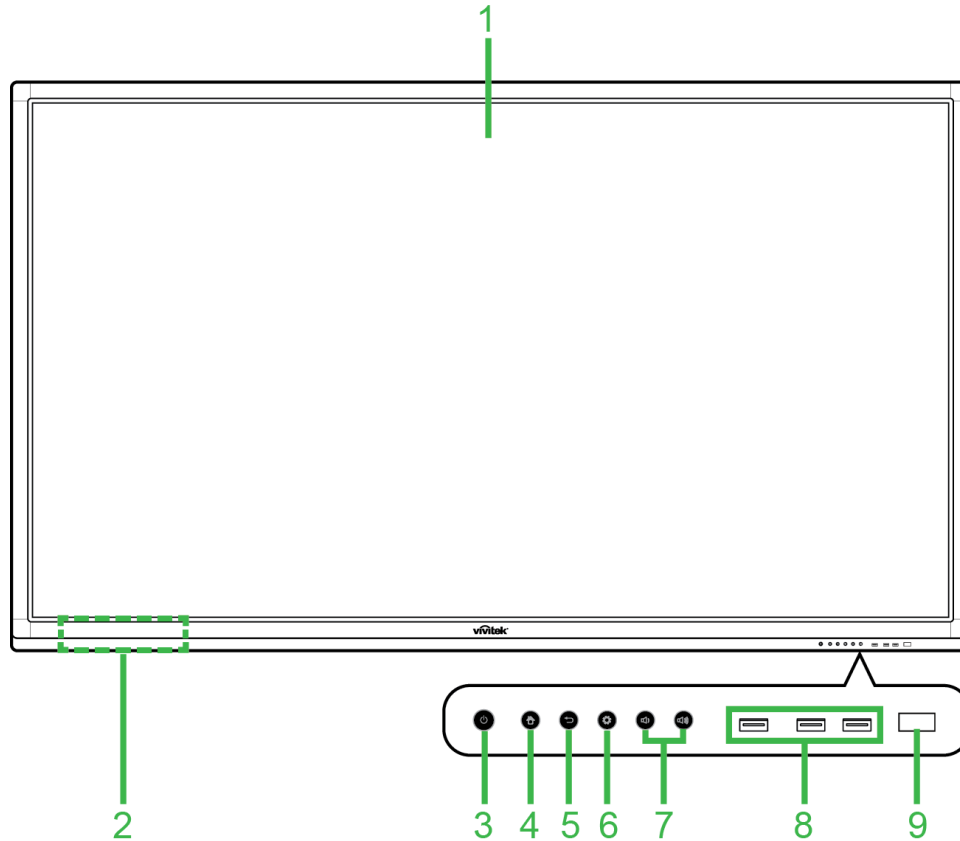

N.	Elemento	Descrizione
1	Touchscreen	<ul style="list-style-type: none"> Utilizzare i gesti a sfioramento per navigare l'interfaccia utente del display. Toccare per attivare il display quando in standby (lo schermo è spento ma il display è acceso).
2	Portastilo magnetico	Contiene gli stilo inclusi con il display.
3	Tasto di alimentazione/LED di stato	<p>Pulsante di alimentazione</p> <ul style="list-style-type: none"> [Quando il display è spento]: Premere per accendere il display. [Quando il display è acceso]: Premere per passare alla modalità standby. Tenere premuto per 2 secondi per spegnere il display. <p>LED dell'indicatore di stato:</p> <ul style="list-style-type: none"> Blu: Il display è acceso o in modalità standby. Rosso: Il display è connesso all'alimentazione ma non è acceso. Spento: Il display non è connesso all'alimentazione. Rosso/Blu lampeggiante: (1) Il display è in modalità standby, (2) il display si sta spegnendo, o (3) il firmware si sta aggiornando
4	Tasto Home	Apri la schermata principale del display.
5	Tasto Indietro	Riporta il display alla schermata precedente.
6	Pulsante delle impostazioni	Apri il menu della sorgente in ingresso del display.
7	Tasto Volume giù/su	Diminuisce/Aumenta il volume del display
8	Porte USB 2.0	Consente di collegare un'unità flash USB per visualizzare file multimediali o per collegare mouse o tastiera.
9	Sensore a infrarossi del telecomando	Riceve il segnale dal telecomando del display entro un raggio di 8 metri.

Vista posteriore del display

L'illustrazione seguente mostra il lato posteriore del display e i suoi vari componenti:

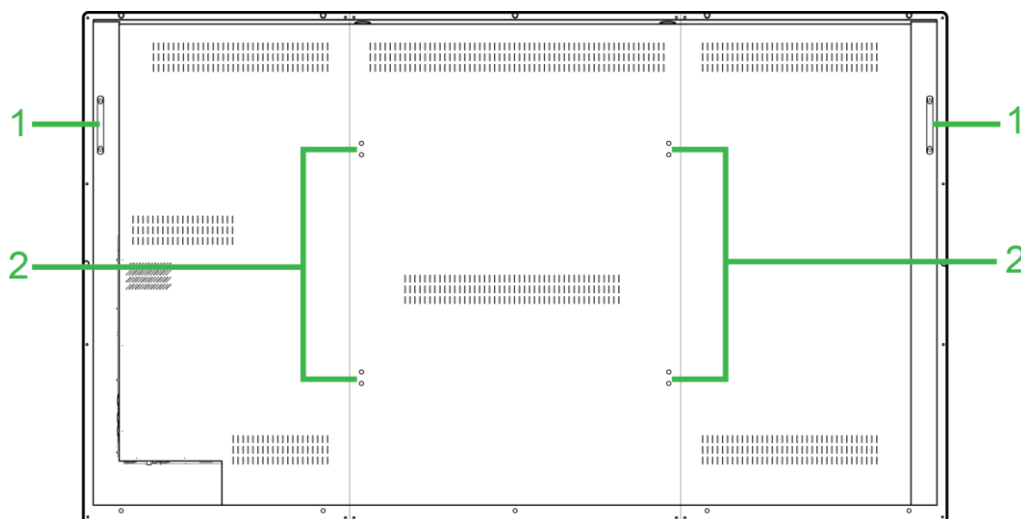

N.	Elemento	Descrizione
1	Maniglie	Consentono di trasportare/spostare in modo sicuro il display.
2	Fori per vite del supporto a parete	Servono per installare il supporto a parete incluso con il display. Fare riferimento alla sezione "Installazione del supporto a parete" per maggiori informazioni.

Vista destra del display

L'illustrazione seguente mostra il lato destro del display e i suoi vari componenti:

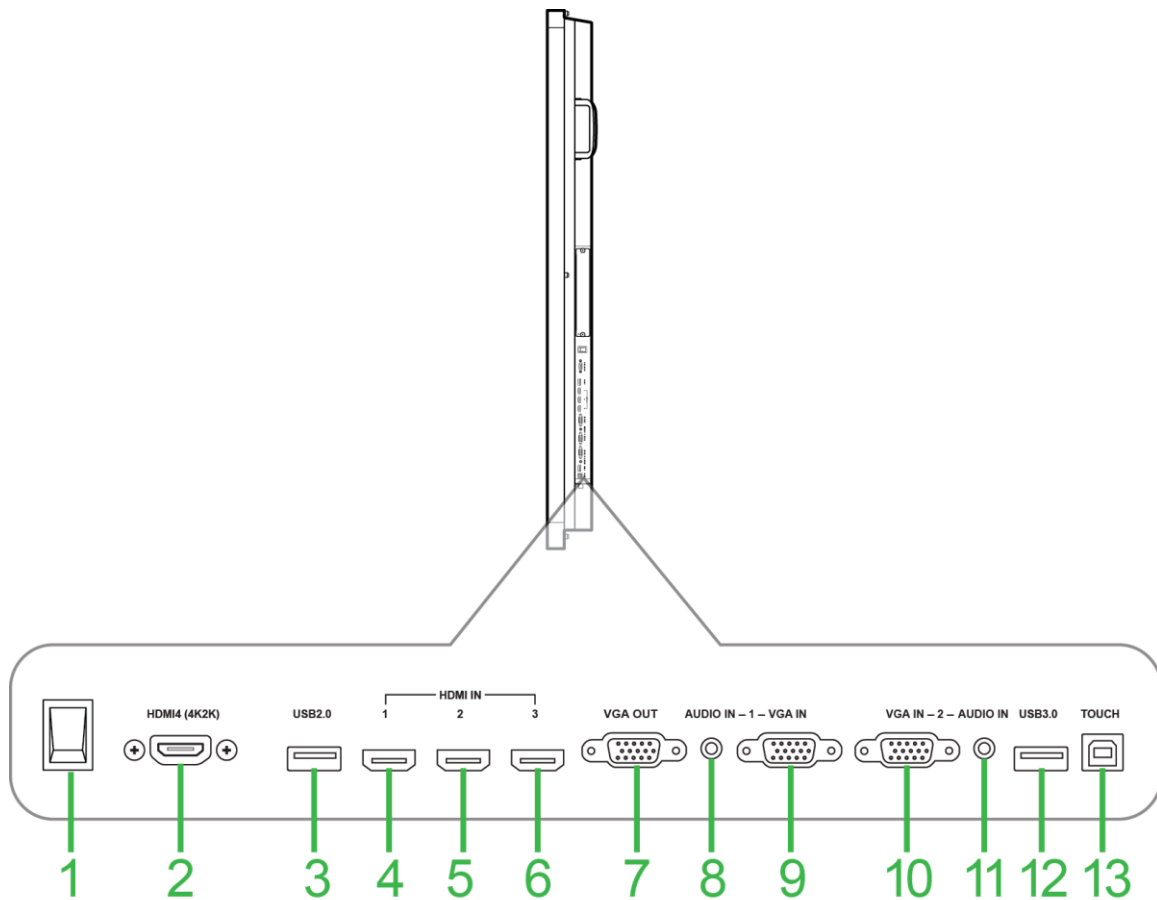

N.	Elemento	Descrizione
1	Interruttore di alimentazione	Attiva il display una volta collegato all'alimentazione.
2	Porta HDMI-In 4 (1.4)	Consente di collegare i lettori Blu-Ray/DVD, set-top box, lettori multimediali digitali, computer o altre sorgenti video per trasmettere video e audio.
3	Porta USB 2.0	Consente di collegare un'unità flash USB per visualizzare file multimediali o per collegare mouse o tastiera.
4	Porta HDMI-In 1 (1.3)	Consente di collegare i lettori Blu-Ray/DVD, set-top box, lettori multimediali digitali, computer o altre sorgenti video per trasmettere video e audio.
5	Porta HDMI-In 2 (1.3)	Consente di collegare i lettori Blu-Ray/DVD, set-top box, lettori multimediali digitali, computer o altre sorgenti video per trasmettere video e audio.
6	Porta HDMI-In 3 (1.3)	Consente di collegare i lettori Blu-Ray/DVD, set-top box, lettori multimediali digitali, computer o altre sorgenti video per trasmettere video e audio.
7	Porta VGA-Out	Consente di collegare un display secondario o a un proiettore per duplicare o estendere il video visualizzato sul display.
8	Connettore Audio-In 1	Consente di collegare la sorgente video collegata alla porta VGA-In 1 per trasmetterne l'audio.
9	Porta VGA-In 1	Consente di collegare un computer per trasmettere video.
10	Porta VGA-In 2	Consente di collegare un computer per trasmettere video.
11	Connettore Audio-In 2	Consente di collegare la sorgente video collegata alla porta VGA-In 2 per trasmetterne l'audio.
12	Porta USB 3.0	Consente di collegare un'unità flash USB per visualizzare file multimediali o per collegare mouse o tastiera.
13	Porta Touch	Consente di collegare un computer per consentire al touchscreen di controllare l'interfaccia del computer.

Vista inferiore del display

L'illustrazione seguente mostra il lato inferiore del display e i suoi vari componenti:

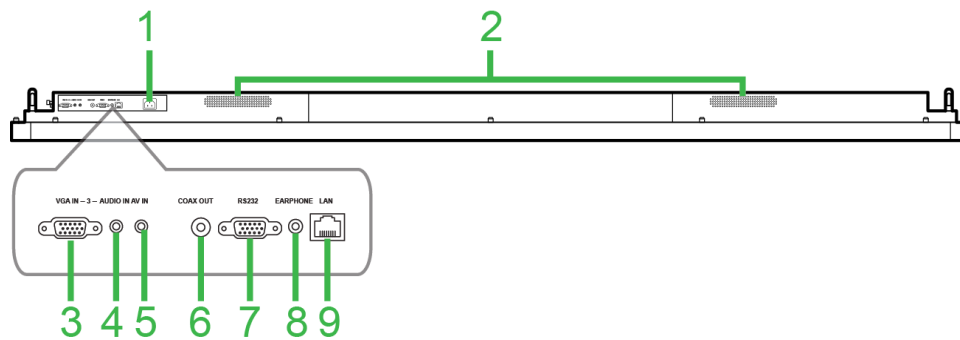

N.	Elemento	Descrizione
1	Alimentatore	Consente di collegarsi a una presa di corrente.
2	Altoparlanti	Trasmette l'audio del display
3	Porta VGA-In 3	Consente di collegare un computer per trasmettere video.
4	Connettore Audio-In 3	Consente di collegare la sorgente video collegata alla porta VGA-In 3 per trasmetterne l'audio.
5	Connettore AV-In	Consente di collegare lettori DVD, set-top box e altre sorgenti per trasmettere video e audio analogico
6	Porta Coax-Out	Consente di collegare altoparlanti esterni per trasmettere audio.
7	Porta RS-232	Consente di collegare computer o server per eseguire comandi di controllo.
8	Connettore cuffie	Consente di collegare cuffie/auricolari per trasmettere audio.
9	Porta LAN	Consente di collegarsi a un router per l'accesso a internet.

Telecomando

La seguente illustrazione mostra il telecomando del display e i relativi tasti:



N.	Tasto	Descrizione
1	Alimentazione	Accende o spegne il proiettore.
2	Menu Windows*	Esegue la stessa funzione del tasto Windows della tastiera del computer.
3	Barra spaziatrice*	Esegue la stessa funzione della barra spaziatrice della tastiera del computer.
4	Tastierino numerico	Tasti numerici.
5	Informazioni sul display	Visualizza le informazioni di canale/ingresso correnti.
6	Sorgente di ingresso	Apri il menu della sorgente di ingresso.
7	Blocca/sblocca i tasti del display e il touchscreen	Disabilita/Abilita entrambi i tasti situati sulla parte anteriore del display e il touchscreen del display.
8	Sfondo schermo	Rende la schermata del display monocromatica.
9	Blocca/Sblocca i tasti del display	Disabilita/Abilita i tasti situati sulla parte anteriore del display.
10	Tasti di navigazione	Consente di navigare tra le varie applicazioni e i menu mostrati a schermo.
11	Disegno rapido	Consente di avviare gli strumenti di disegno del display.
12	Pagina su/giù*	Esegue la stessa funzione dei tasti Pagina Su/Giù della tastiera del computer.
13	Tasti funzione	Tasti di funzione.
14	F1 - F12*	Eseguono la stessa funzione dei tasti F1-F12 della tastiera del computer.
15	Muto	Disabilita l'audio del display.
16	Alt+F4 (Chiusura finestra)*	Esegue la stessa funzione della combinazione di tasti Alt+F4 della tastiera del computer.
17	Alt+Tab (Cambio finestra)*	Esegue la stessa funzione della combinazione di tasti Alt+Tab della tastiera del computer.
18	Tasto funzione	Tasto di funzione.
19	Schermata iniziale	Riporta il display alla schermata principale.
20	Menu impostazioni	Apri il menu Impostazione dell'OSD.
21	Blocco schermo	Blocca lo schermo.
22	Backspace	Elimina il testo inserito.
23	Blocco/sblocco tasti	Disabilita/Abilita il touchscreen del display in modo che non si possano utilizzare i gesti.
24	Indietro	Ritorna alla schermata precedente.
25	Volume +/-	Regola il volume dell'audio del display.

*Funziona solo quando si installa l'unità OPS Windows nel display.

Installazione delle batterie

Prima di utilizzare il telecomando del display, occorre prima installare le due batterie AAA incluse con il display.

1. Aprire il coperchio del vano batterie sul telecomando.

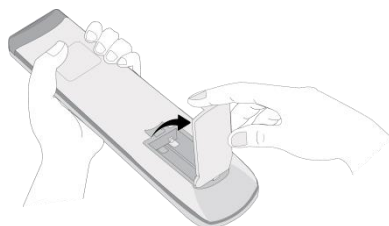

2. Inserire le batterie accertandosi che i terminali + e - sulla batteria corrispondano ai rispettivi terminali all'interno del vano batterie.

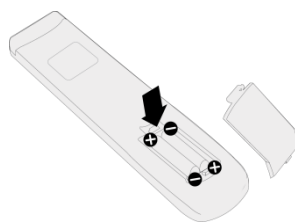

! ATTENZIONE: Se le batterie non sono installate secondo la polarità corretta, potrebbero verificarsi danni o infortuni.

3. Riposizionare il coperchio del vano batterie sul telecomando.

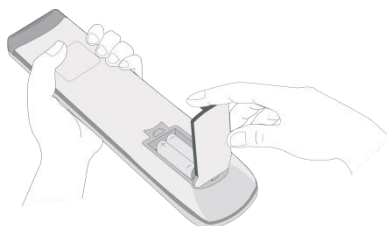

Uso del telecomando

Quando si utilizza il telecomando accertarsi che sia puntato verso il sensore a infrarossi nella parte anteriore del display entro un raggio di 8 metri di distanza e di 30 gradi a sinistra e a destra de sensore.

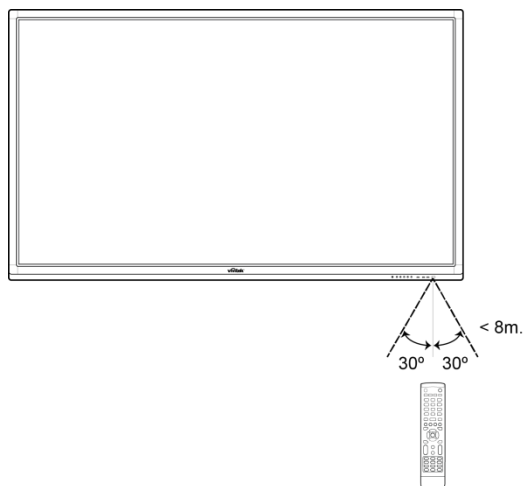

Installazione del supporto a parete

Prima di installare il supporto a parete controllare quanto segue:

- L'installazione deve essere effettuata da un professionista qualificato.
- La massima capacità di carico del kit di supporto a parete è di 150 kg (330 lb).
- Quando si abbassa il display per installare il supporto a parete, collocarlo rivolto verso il basso su una superficie piana e stabile coperta da un foglio protettivo o un panno e un cuscino, come mostrato nell'illustrazione fornita. **NON** collocare il display su una superficie non coperta.

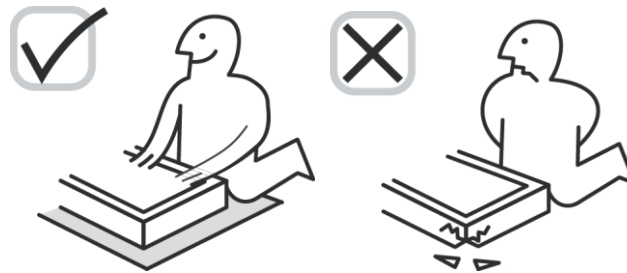

- Accertarsi che tutte le parti seguenti siano incluse nel kit di supporto a parete:

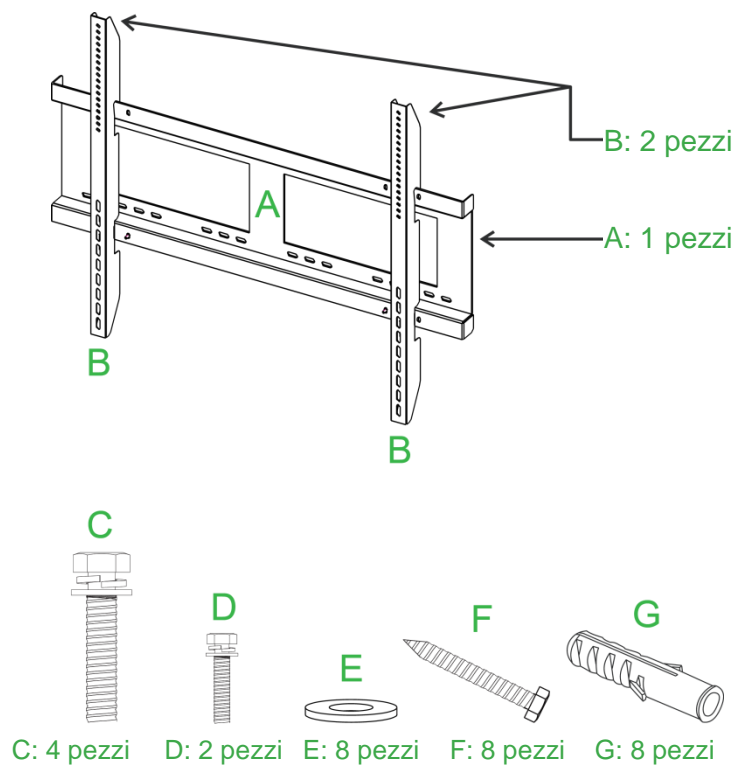

Lettera	Elemento	Quantità
A	Struttura del supporto a parete	1
B	Staffe del supporto a parete	2
C	Viti della staffa	4
D	Viti del telaio	2
E	Rondelle della vite per parete	8
F	Viti per parete	8
G	Viti di ancoraggio	8

Per montare NovoTouch su una parete attenersi alla procedura seguente:

1. Installare le due staffe del supporto a parete (B) sul display tramite le quattro viti per la staffa (C).

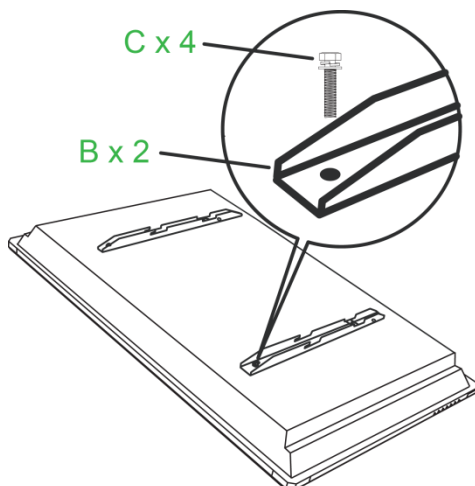

2. Installare le otto viti di ancoraggio (G) nella parete se si desidera montarvi NovoTouch.

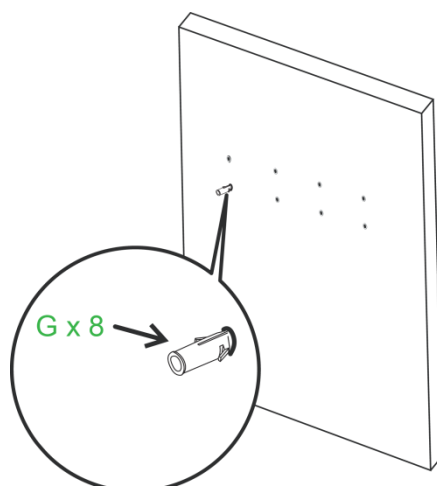

3. Installare la struttura del supporto a parete (A) nella parete fissando le otto viti per parete (F) e le rondelle (E) agli ancoraggi.

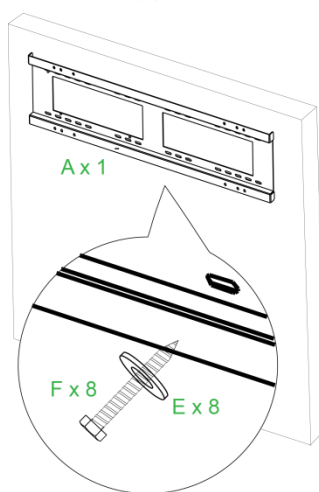

4. Montare le staffe del supporto a parete del display sulla struttura del supporto a parete.

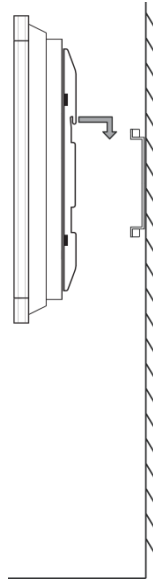

5. Fissare le staffe del supporto a parete alla struttura tramite le due viti per la struttura (D).

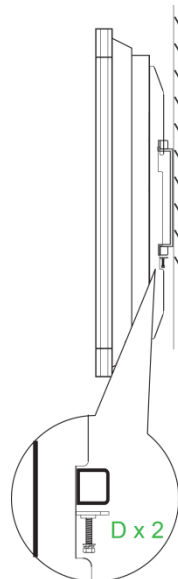

Collegamenti

Questa sezione descrive i collegamenti disponibili per le varie porta situate sul lato destro o sinistro del display NovoTouch.

NOTA: Si consiglia di eseguire i collegamenti prima di accendere il display.

HDMI-In (1.3/1.4)

Le porte HDMI-In consentono di collegare diversi dispositivi quali lettori Blu-Ray/DVD, set-top box, lettori multimediali digitali, computer e altre sorgenti per trasmettere video e audio su NovoTouch. Quando si collega un dispositivo a una porta HDMI-In:

- Utilizzare un cavo HDMI con un connettore HDMI tipo A standard.
- Selezionare l'ingresso HDMI corrispondente nel menu della sorgente in ingresso di NovoTouch. Fare riferimento alla sezione Commutazione della sorgente di ingresso per maggiori informazioni sulla selezione delle sorgenti di ingresso.

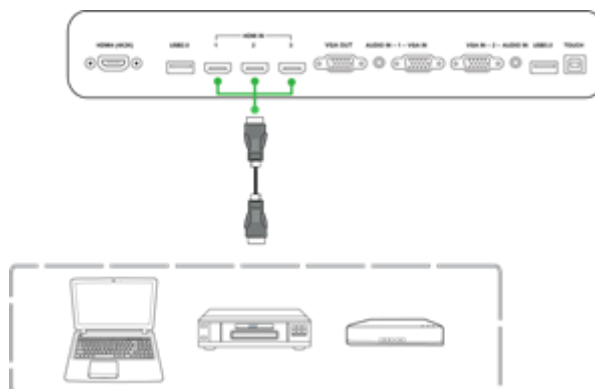

VGA-In

La porta VGA-In consente di collegare computer per trasmettere video e audio su NovoTouch. Quando si collega un dispositivo a una porta VGA-In:

- Utilizzare un cavo VGA standard.
- Selezionare l'ingresso VGA corrispondente nel menu della sorgente in ingresso di NovoTouch. Fare riferimento alla sezione Commutazione della sorgente di ingresso per maggiori informazioni sulla selezione delle sorgenti di ingresso.
- Se si desidera che NovoTouch trasmetta anche audio dai dispositivi connessi, collegare un cavo audio dal connettore di uscita audio della sorgente al connettore di ingresso audio corrispondente alla porta VGA-In collegata di NovoTouch (ad esempio, Audio-In 2 per VGA-In 2), come indicato nella sezione Ingresso audio di seguito.

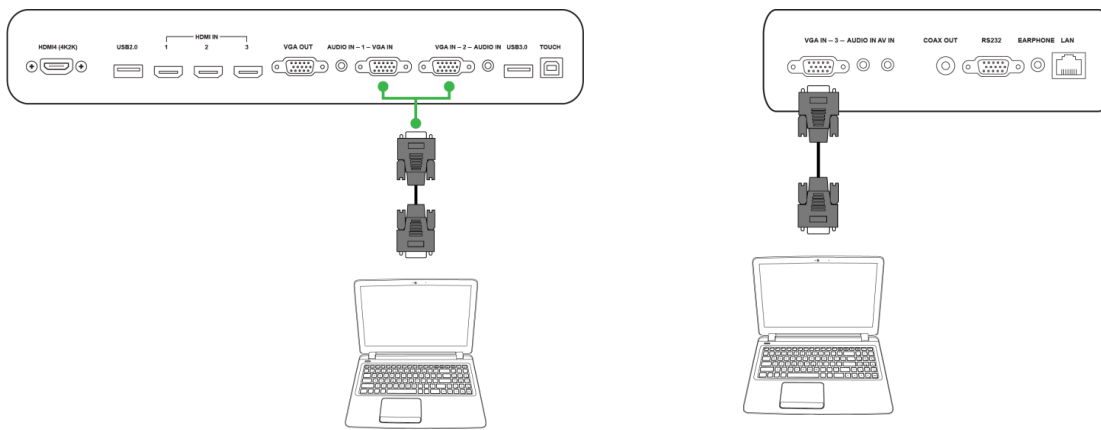

Ingresso audio

Il jack dell'ingresso audio è utilizzato in particolare per collegamenti dotati solo di flusso video (come connessioni VGA) collegandosi al jack di uscita audio della sorgente video per trasmettere l'audio da quella sorgente. Quando si collega un dispositivo a una porta di un ingresso audio:

- Utilizzare un cavo audio da 3,5 mm standard.
- Assicurarsi che il connettore audio dello sorgente collegata corrisponda alla rispettiva sorgente VGA del connettore audio (ad esempio, viene utilizzato Audio-In 2 per VGA-In 2).

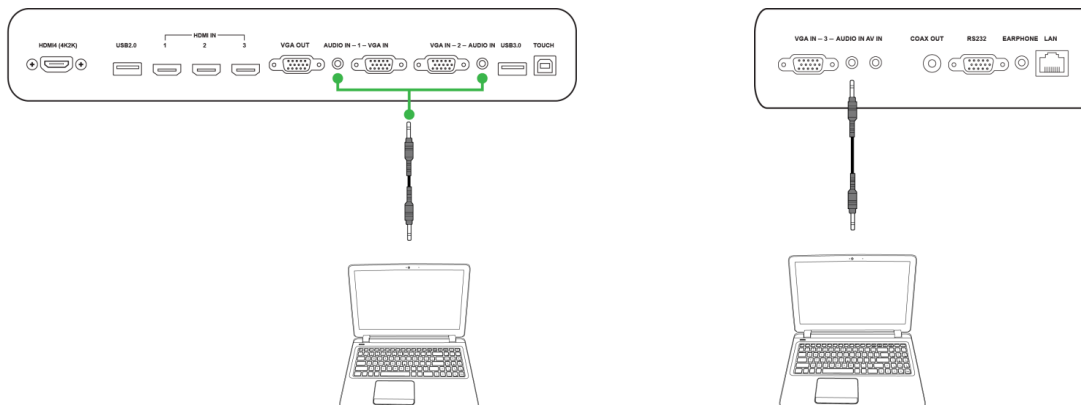

LAN (RJ-45)

La porta LAN (RJ-45) consente di collegare un router o un hub per permettere l'accesso a internet di NovoTouch. Quando si collega un computer a una porta LAN:

- Utilizzare un cavo Ethernet standard.

NOTA: Solo la porta LAN sul lato destro di NovoTouch è funzionante. NON collegarsi alla porta LAN situata sulla parte inferiore di NovoTouch.

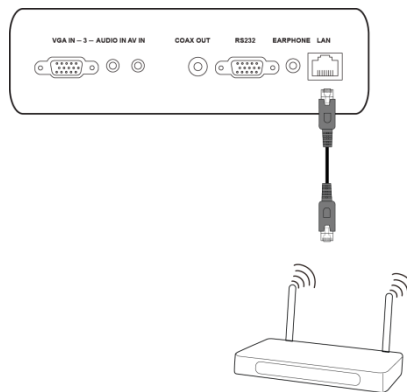

Touch

La porta touch consente di collegare un computer (tramite una delle porte USB) a NovoTouch e utilizzare il touchscreen di NovoTouch per controllare l'interfaccia a schermo del computer. Quando si collega un computer a una porta touch:

- Utilizzare un cavo da tipo A a Tipo B.
- Accertarsi che la connessione video del computer sia in funzione e che la sorgente in ingresso corrispondente nel menu sorgente in ingresso sia selezionata, in modo che il touchscreen possa visualizzare l'interfaccia del computer.
- Consentire al computer di installare i driver necessari.

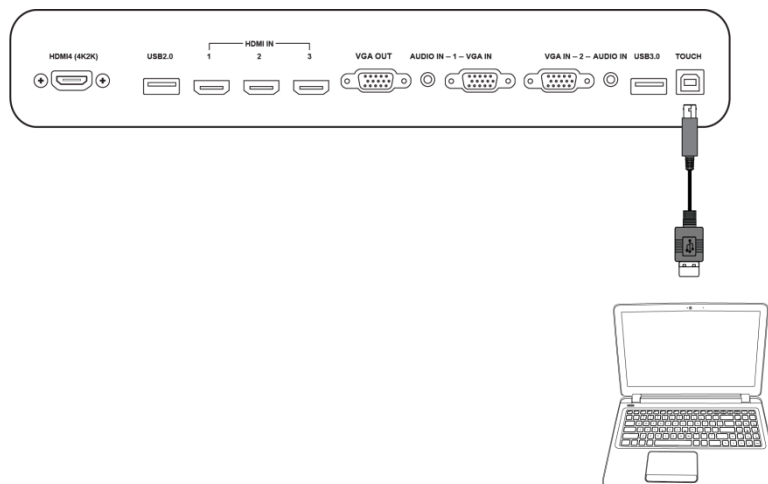

AV-In

La porta AV-In consente di collegare diversi dispositivi quali lettori DVD, set-top box e altre sorgenti per trasmettere video e audio analogici su NovoTouch. Quando si collega un dispositivo a una porta AV-In:

- Utilizzare un cavo composito/RCA 3 a 1 o un cavo convertitore corrispondente.
- Selezionare l'ingresso AV corrispondente nel menu della sorgente in ingresso di NovoTouch. Fare riferimento alla sezione Commutazione della sorgente di ingresso per maggiori informazioni sulla selezione delle sorgenti di ingresso.

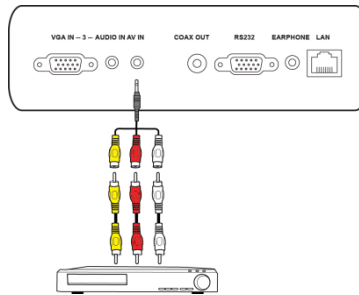

RS-232

La porta AV-In consente di collegare un computer o un server per fornire i segnali dati e di controllo a NovoTouch. Quando si collega un computer a una porta RS-232:

- Utilizzare un cavo RS-232 standard.

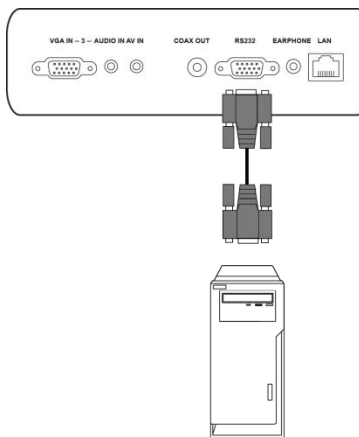

USB (2.0 / 3.0)

Le porte USB consentono di collegare unità flash USB per la riproduzione diretta dei file multimediali archiviati e dispositivi USB come mouse o tastiere per navigare più facilmente sull'interfaccia di NovoTouch. Quando si collega un'unità flash USB:

- Avviare l'app Finder per visualizzare i file multimediali archiviati sull'unità flash. Fare riferimento alla sezione "Finder" per maggiori informazioni.

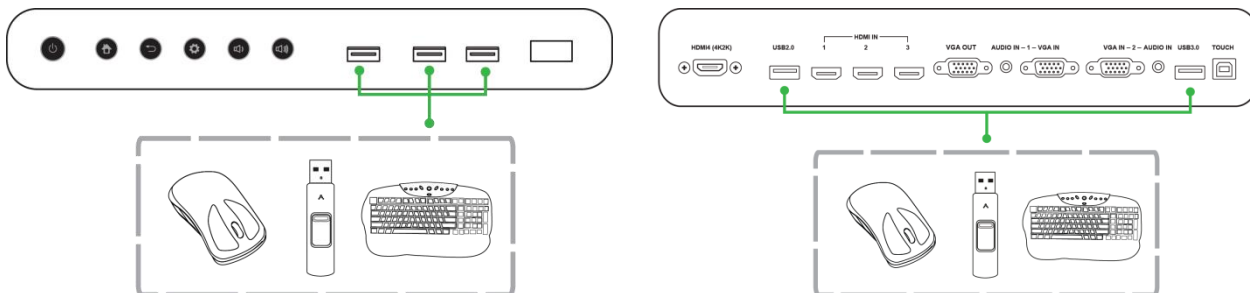

VGA-Out

La porta VGA-Out consente di collegare alla porta VGA-In altri display o proiettori per duplicare o estendere il video visualizzato su NovoTouch anche sul display/proiettore collegato. Quando si collega un display a una porta VGA-Out:

- Utilizzare un cavo VGA standard.
- Selezionare l'ingresso VGA corrispondente sul secondo display.

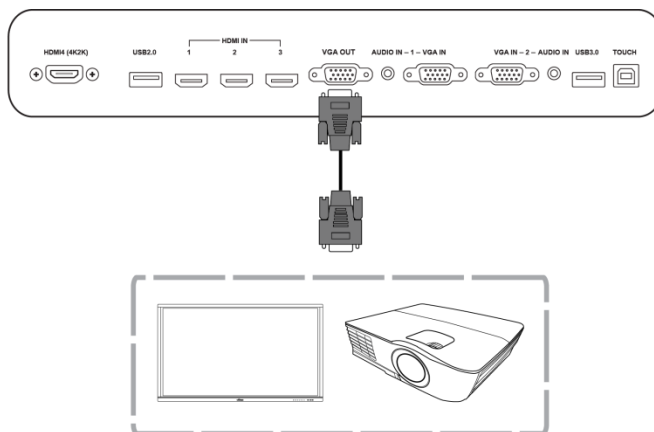

Auricolari

Il connettore cuffie collega cuffie/auricolari per trasmettere l'audio in arrivo da NovoTouch.

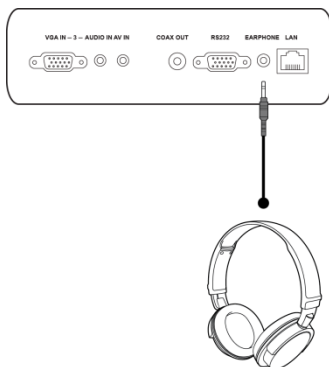

Coax-Out

Il jack dell'uscita Coax-Out collega gli altoparlanti esterni per trasmettere l'audio in arrivo da NovoTouch. Quando si collegano altoparlanti esterni al jack dell'uscita Coax-Out:

- Utilizzare un cavo coassiale standard.

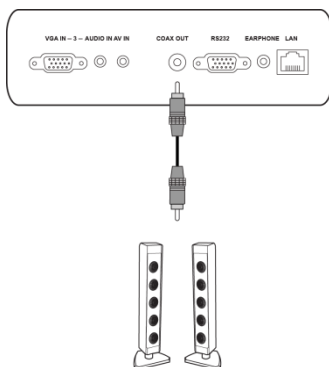

Operazioni preliminari

Accensione del display

Una volta montato/installato NovoTouch nella posizione desiderata, occorre alimentare il display attenendosi alla seguente procedura:

1. Collegare il cavo di alimentazione fornito al display e ad una fonte di alimentazione.

NOTA: Utilizzare solo il cavo di alimentazione fornito nella confezione del display.

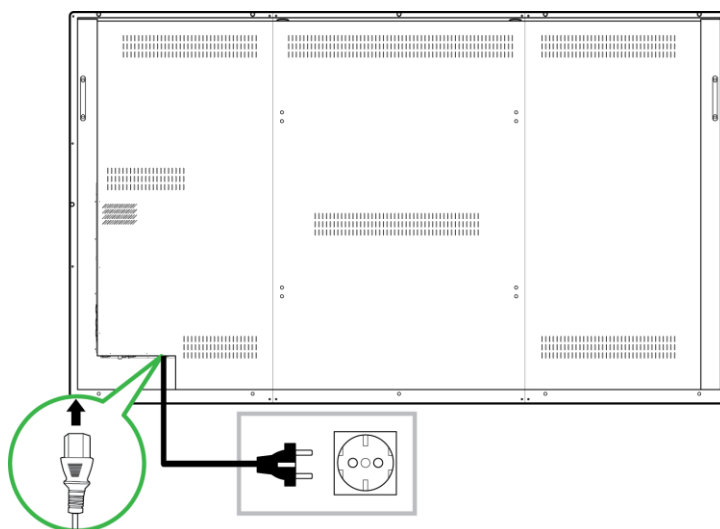

2. Accendere l'interruttore di alimentazione situato nella parte inferiore del display.

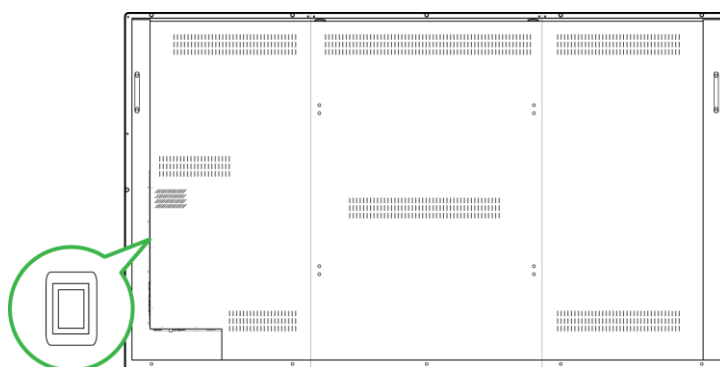

3. Premere il pulsante di accensione sul display o sul telecomando per accendere il display.

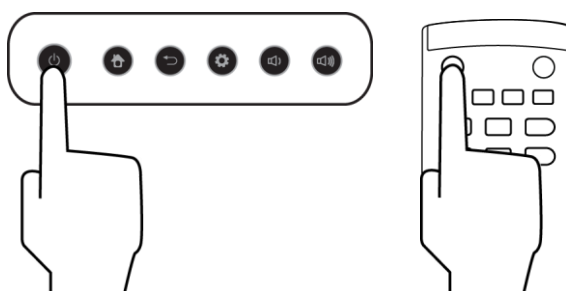

Commutazione della sorgente di ingresso

Dopo aver realizzato il collegamento dell'ingresso video, aprire il menu delle sorgenti in ingresso per selezionare quale sorgente in ingresso visualizzare sul display. Per aprire il menu della sorgente in ingresso scegliere uno dei metodi seguenti:

- Premere il tasto Settings situato sulla parte anteriore del display.

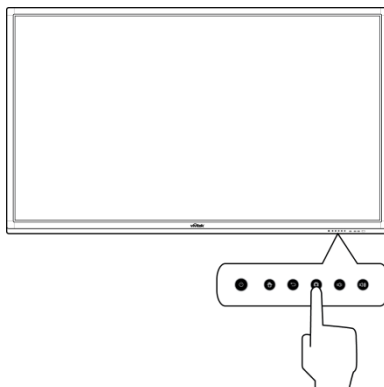

- Premere il tasto **Input** sul telecomando.



- Tenere premuta la parte inferiore del touchscreen e quindi sfiorare verso l'alto.

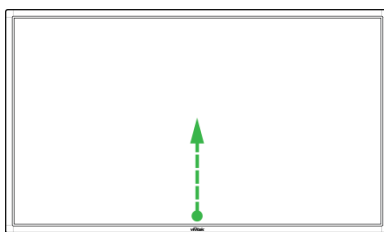

Una volta che il menu delle sorgenti in ingresso è aperto, selezionare l'ingresso video che si desidera visualizzare sul display. Gli ingressi video con un punto blu al di sotto indicano gli ingressi video al momento collegati.

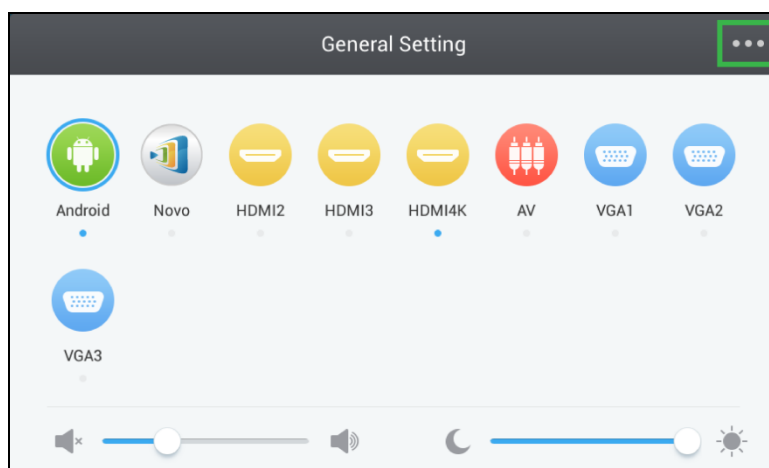

Impostazioni del display

Il menu di impostazioni del display è un menu On-Screen Display (OSD) che consente di configurare diverse impostazioni relative a video e audio del display. Per aprire il menu delle impostazioni del display scegliere dei metodi seguenti:

- Aprire il menu delle sorgenti in ingresso, quindi selezionare ●●● nell'angolo in alto a sinistra del menu delle sorgenti in ingresso.

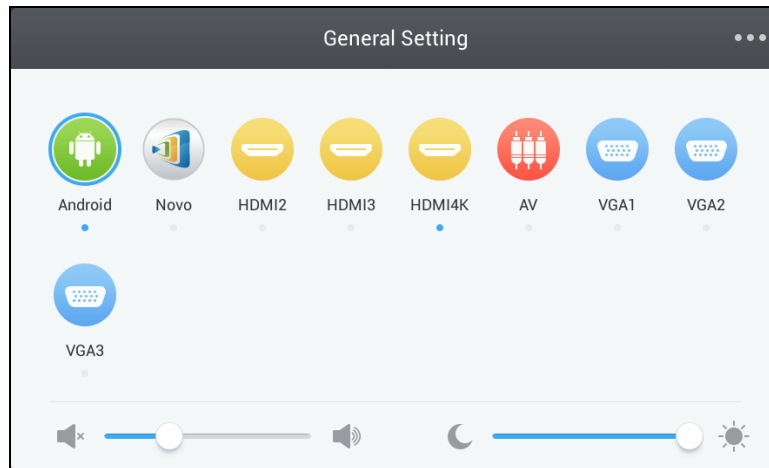

- Premere il tasto **Menu** sul telecomando.



Il menu delle impostazioni del display comprende i seguenti menu secondari:

- Audio
- Schermo
- Display
- Regolazioni

Audio

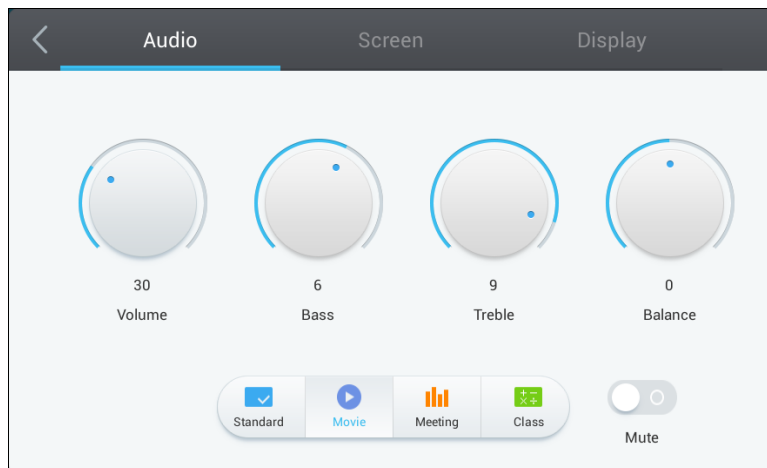

Il menu delle impostazioni **Audio** consente di regolare le seguenti impostazioni:

Elemento	Descrizione
Volume	Regola il livello del volume del display.
Bassi	Regola il livello dell'audio delle basse frequenze del display.
Alti	Regola il livello dell'audio delle alte frequenze del display.
Bilanciamento	Regola il bilanciamento dell'audio a destra/sinistra del display.
Impostazioni delle modalità preimpostate	Fornisce diverse impostazioni audio preimpostate del display. Le impostazioni disponibili includono: Standard , Film , Riunione e Classe .
Muto	Disabilita l'audio del display

Schermo

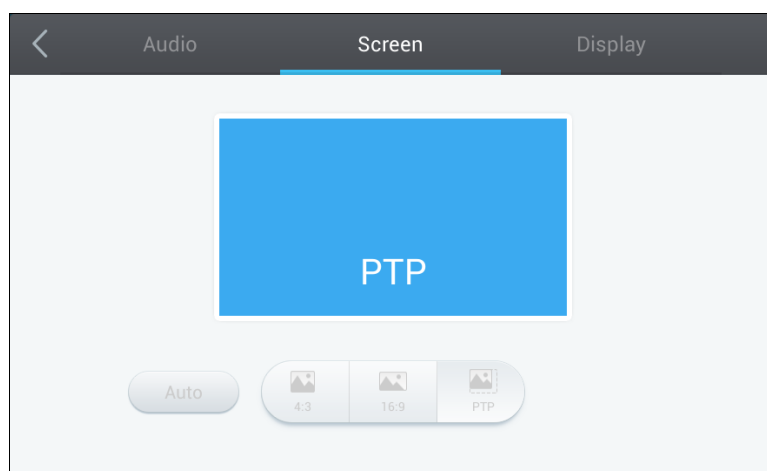

Il menu delle impostazioni **Schermo** consente di regolare le seguenti impostazioni:

Elemento	Descrizione
Auto	Consente al display di regolare automaticamente il rapporto d'aspetto in base alla sorgente video.
4:3	Imposta il rapporto d'aspetto del video a 4:3.
16:9	Imposta il rapporto d'aspetto del video a 16:9.
PTP (Pixel-To-Pixel)	Mostra il video senza scalarlo, in modo che ogni pixel del video sia correlato a un singolo pixel del monitor.

Display

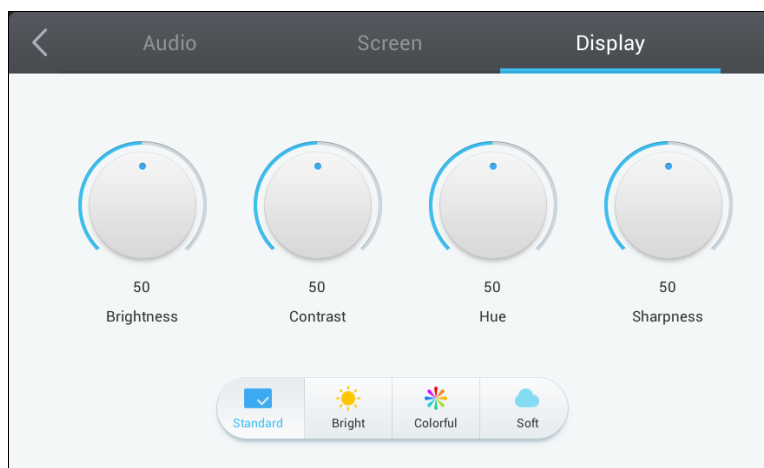

Il menu delle impostazioni **Display** consente di regolare le seguenti impostazioni:

Elemento	Descrizione
Luminosità	Regola il livello di luminosità del display.
Contrasto	Regola il livello di contrasto del display.
Tonalità	Regola il livello di tonalità del display.
Nitidezza	Regola il livello di nitidezza del display.
Impostazioni delle modalità preimpostate	Fornisce diverse impostazioni video preimpostate del display. Le impostazioni disponibili includono: Standard , Luminoso , Colore e Morbido .

Uso del display

Schermata iniziale

Quando NovoTouch è acceso e non viene selezionata alcuna sorgente video o se si seleziona il tasto **NovoTouch** nel menu delle sorgenti in ingresso, verrà visualizzata la schermata principale di NovoTouch per opzione predefinita. La schermata principale è l'interfaccia utente principale di NovoTouch da dove è possibile avviare le seguenti applicazioni chiave installati su NovoTouch e un set di strumenti tattili:

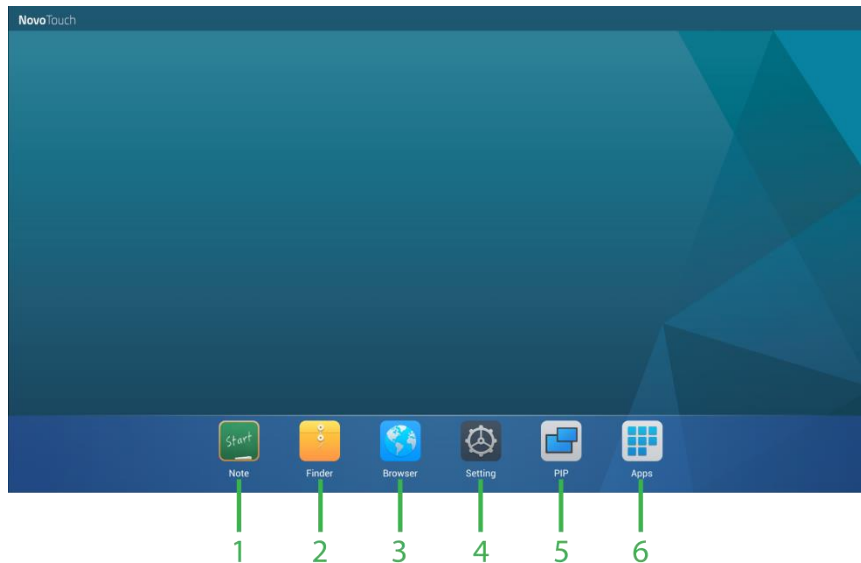

N.	Elemento	Descrizione
1	Nota	Apri l'app appunti.
2	Finder	Apri l'app di navigazione dei file.
3	Browser	Apri l'app del browser web.
4	Impostazioni	Apri il menu delle impostazioni di sistema di NovoTouch. <i>NOTA: Questo menu di impostazioni controlla quelle relative al sistema di NovoTouch ed è diverso dal menu di impostazioni del display.</i>
5	PIP	Apri la finestra Picture-In-Picture.
6	Tutte le app	Apri un menu di tutte le app installate su NovoTouch.

La schermata principale di NovoTouch non è configurabile, ma i collegamenti alle app e i widget possono essere aggiunti su schermate aggiuntive dell'interfaccia tenendo premuto il touchscreen finché non viene visualizzata la schermata di selezione di widget e collegamenti.

Fare riferimento alle sezioni di seguito per maggiori informazioni sulle varie app e i vari strumenti della pagina principale.

Nota

L'app Note consente di utilizzare il touchscreen come quaderno degli appunti, disegnando a mano libera sul display tramite i gesti tattili.



N.	Elemento	Descrizione
1	Menu file	Consente di salvare/aprire/iniziare nuovi disegni, importare/esportare immagini ed eseguire altre azioni relative ai file.
2	Chiudi	Chiude l'app Note.
3	Cursore	Consente di selezionare e spostare gli elementi disegnati sul touchscreen.
4	Strumento di disegno	Consente di disegnare e configurare le dimensioni e il colore dello strumento di disegno da utilizzare.
5	Gomma	Consente di eliminare gli elementi disegnati sul touchscreen.
6	Cancella tutto	Consente di eliminare tutti gli elementi disegnati sul touchscreen.
7	Strumento forme	Consente di aggiungere linee e forme al disegno.
8	Strumento di zoom	Consente di modificare la scala del disegno.
9	Annulla	Annulla l'azione precedente.
10	Riesegui	Ripristina l'azione precedente.
11	Aggiungi pagina	Aggiunge una nuova pagina al disegno.
12	Pagina precedente	Torna alla pagina precedente.
13	Pagina successiva	Passa alla pagina successiva.

Finder

L'app Finder consente di navigare tra i file e le cartelle salvate localmente su NovoTouch e sui dispositivi di archiviazione connessi alle porte.

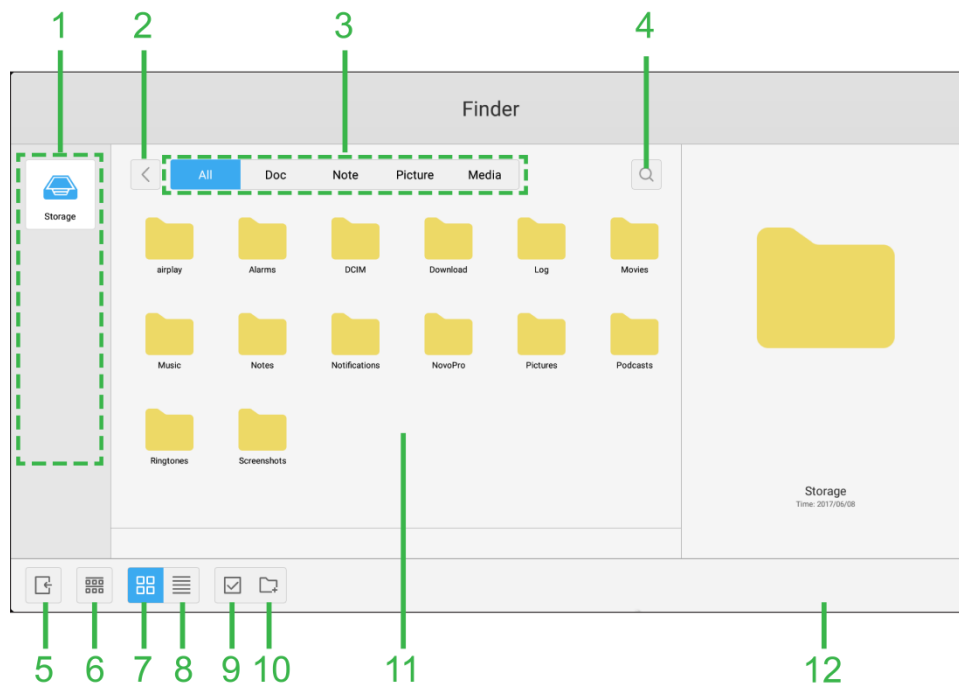

N.	Elemento	Descrizione
1	Elenco dei dispositivi di archiviazione	Visualizza i vari dispositivi di archiviazione disponibili per navigare nell'app, selezionare un dispositivo di archiviazione per navigare.
2	Precedente	Torna alla cartella precedente aperta nella finestra di navigazione.
3	Tipo di file	Consente di visualizzare i file basandosi sul tipo di file.
4	Ricerca	Consente di ricercare dei file specifici.
5	Esci	Esce dall'app Finder.
6	Ordina	Ordina i file per nome, tipo, dimensione o data.
7	Miniature	Modifica la finestra di navigazione alla visualizzazione in miniature.
8	Elenco	Modifica la finestra di navigazione alla visualizzazione ad elenco.
9	Select	Consente di selezionare più file nella finestra di navigazione. Una volta selezionati i file, si aprirà il menu di gestione che consente di copiare, incollare, tagliare, eliminare, ecc. i file selezionati.
10	Seleziona tutto	Seleziona tutti i file nella finestra di navigazione. Una volta selezionati i file, si aprirà il menu di gestione che consente di copiare, incollare, tagliare, eliminare, ecc. i file selezionati.
11	Finestra di navigazione	Consente di navigare tra le cartelle dei file in questa finestra.
12	Dettagli del file	Visualizza i dettagli del file selezionato nella finestra di navigazione.

Browser

L'applicazione browser consente di sfogliare le pagine internet su NovoTouch dopo aver connesso il display a internet tramite connessione Ethernet o via wireless. Fare riferimento alla sezione LAN (RJ-45) per maggiori informazioni sulla connessione del display a internet.

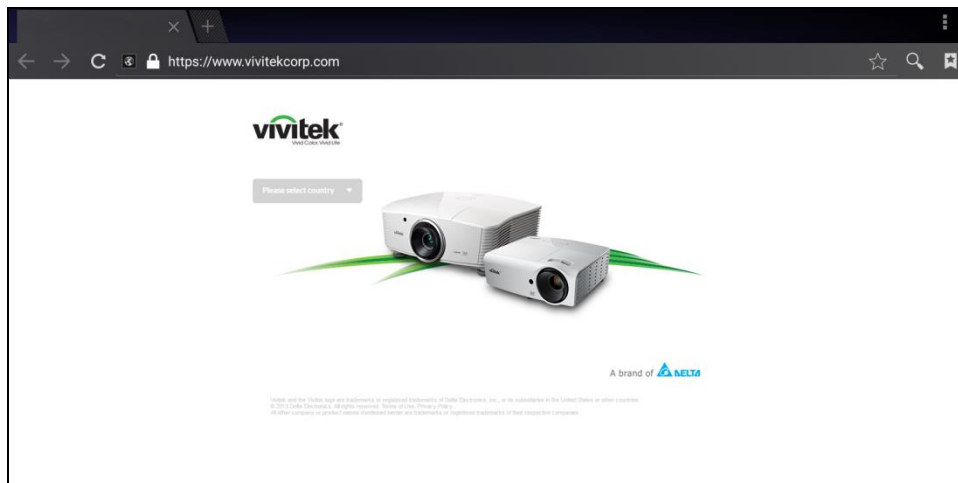

Impostazioni di sistema

Il menu delle impostazioni di sistema consente di configurare o visualizzare varie impostazioni relative al sistema/software di NovoTouch.

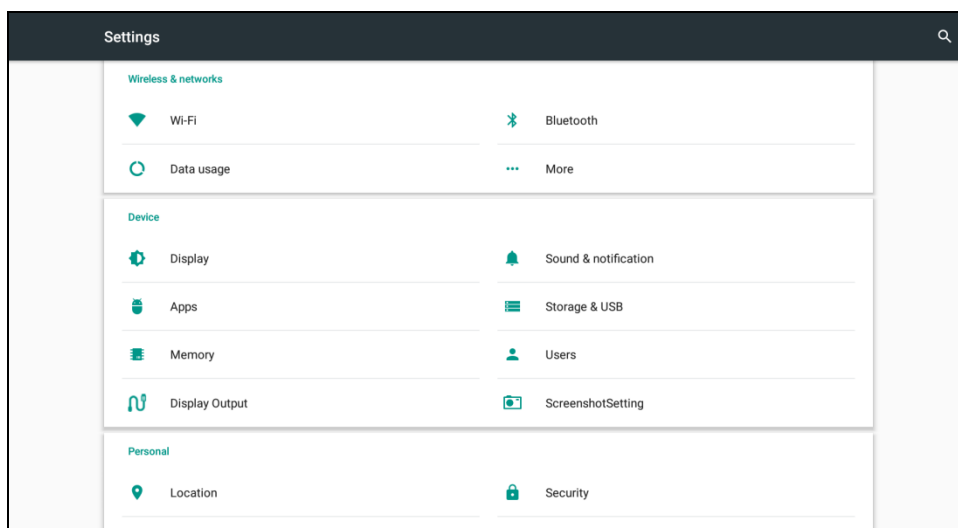

Pulizia del display

Quando si pulisce il display NovoTouch, accertarsi di seguire le istruzioni di seguito per evitare danni al display e al pannello.

- Prima di iniziare la pulizia del display, accertarsi che sia spento e scollegato dall'alimentazione. Quindi rimuovere stilo, penne o accessori montati sul display.
- Non utilizzare agenti chimici sul pannello.
- Non utilizzare prodotti abrasivi per pulire il display, ma un panno pulito privo di lanugine.
- Non utilizzare spray direttamente sul display, riempire una bottiglia spray con acqua e irrorare direttamente il panno per pulire. Una volta pulito il display con il panno umido, utilizzare un altro panno morbido senza lanugine per asciugarlo.
- Accertarsi che tutta la polvere, residui e macchie vengano rimossi dal display, accertandosi che anche angoli e bordi siano puliti.
- Per pulire il display, utilizzare un movimento circolare come indicato nell'immagine di seguito:

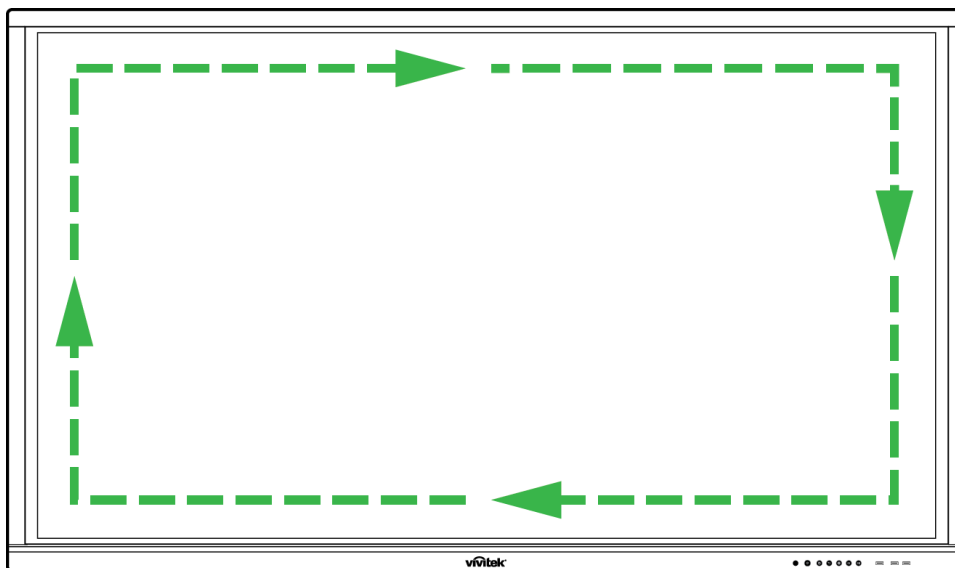

Specifiche

Nome modello		NovoTouch LK9810i	
Tipo/Dimensioni/Tecnologia del display		LED retroilluminato 98" (Pannello IPS)	
Luminosità (tipica/minima)		440 cd/m ² /400 cd/m ²	
Rapporto di contrasto (tipico)		1.300:1	
Risoluzione nativa		4K Ultra-HD (3840 x 2160)	
Angolo di visione (Orizzontale/Verticale)		178°/178°	
Rapp. aspetto		16:9	
Tempo di risposta (ms)		5 ms (Tip)	
Tecnologia touch		Touch infrarossi	
Punti di sfioramento (Scrittura/Sfioramento)		5 punti/10 punti	
Versione del sistema operativo		Android™ v4.2.1	
Connettività	Ingresso	Display	HDMI v1.4 (x1), HDMI v1.3 (x3), AV-In (x1), VGA-In (x1)
		Audio	Audio-In (3,5 mm) (x1)
	Uscita	Display	VGA-Out (1080P) (x1)
		Audio	Uscita audio (3,5 mm) (x1), Uscita coassiale (RCA) (x1)
	Internet		LAN (RJ45) (x1)
	Controllo		RS232 (x1)
	USB	Anteriore	USB 2.0 (x3)
		Laterale	USB 2.0 (x1), USB 3.0 (x1), USB tipo B (x2) (per porta touch)
Inferiore		N/A	
Modulo di espansione	Modulo PC Windows	Opzionale (48 pin)	
Altoparlanti interni		10 W (x2) (Stereo)	
Dimensioni (L x A x P) (Stimate)		iFPD	2.257 x 1.335 x 110 mm (88,8" x 52,6" x 4,3")
		Con maniglie	2.257 x 1.335 x 121 mm (88,8" x 52,6" x 4,8")
Peso (Stimato)		150 kg (331 lb)	
Colori disponibili		Nero	
Accessori standard		Cavo di alimentazione CA, Cavo VGA, Cavo USB, Cavo audio, Stilo (x3), Telecomando, Kit di montaggio a parete, Documentazione	

Risoluzione dei problemi

Se il display non funziona normalmente

Guasto del telecomando	1	Controllare se sono presenti oggetti tra il telecomando e il sensore a infrarossi che ne ostacolano il funzionamento.
	2	Controllare se la polarità delle batterie nel telecomando è corretta.
	3	Controllare se occorre sostituire le batterie del telecomando.
Il dispositivo si spegne automaticamente	1	Controllare se è stata impostata la sospensione.
	2	Controllare se si è verificata un'interruzione di corrente improvvisa.
	3	Controllare se è presente un segnale (il display può spegnersi dopo un periodo di inattività).

Problemi della modalità PC

Manca il segnale	1	Controllare se il display è impostato correttamente.
	2	Controllare se la risoluzione è corretta.
Lo sfondo presenta linee o striature verticali	1	Selezionare la correzione automatica nel menu di impostazioni dell'OSD.
	2	Regolare i valori di clock e fase nel menu di impostazioni dell'OSD.
Mancano i colori nell'immagine o non sono corretti	1	Controllare se i cavi video sono collegati bene o se ci sono problemi di qualità.
	2	Regolare i valori di luminosità o contrasto nel menu di impostazioni dell'OSD.
Il formato del display non è supportato	1	Selezionare la correzione automatica nel menu di impostazioni dell'OSD.
	2	Regolare i valori di clock e fase nel menu di impostazioni dell'OSD.

Problemi con la funzionalità tattile

Funzione touch non funzionante	1	Controllare se il driver del touchscreen è installato.
	2	Controllare se la dimensione del punto di contatto è comparabile al dito.
La posizione di sfioramento non è corretta	1	Controllare se il driver del touchscreen è installato.
	2	Controllare se la penna touch è rivolta verso lo schermo.

Il video non funziona normalmente

Mancano immagini e audio	1	Controllare se il dispositivo è alimentato.
	2	Controllare se il cavo del segnale è collegato correttamente e se è selezionata la sorgente in ingresso corretta.
	3	Se il display è in modalità computer interno, controllare se il computer interno è avviato.
L'immagine presenta linee orizzontali o verticali o dithering dell'immagine	1	Controllare se il cavo del segnale è inserito correttamente.
	2	Controllare se le altre apparecchiature elettroniche o strumenti elettrici si trovano nei pressi del dispositivo.
Manca del tutto il colore, i colori sono sbiaditi o l'immagine non è nitida	1	Regolare i valori di luminosità o contrasto nel menu di impostazioni dell'OSD.
	2	Controllare se il cavo del segnale è inserito correttamente.

L'audio non funziona normalmente

Sono presenti le immagini ma senza audio	1	Controllare se il tasto di disattivazione dell'audio è stato premuto.
	2	Premere VOL +/- per regolare il volume.
	3	Controllare se la linea dell'audio è collegata correttamente.
Solo un altoparlante emette l'audio	1	Regolare il bilanciamento dell'audio nel menu delle impostazioni dell'OSD.
	2	Controllare se il pannello di controllo dell'audio del computer ha impostato solo un canale audio.
	3	Controllare se la linea dell'audio è collegata correttamente.
L'uscita VGA viene visualizzata senza audio	1	Controllare se il jack dell'uscita audio del dispositivo esterno è collegato al jack dell'entrata audio.

Appendice (Specifiche RS-232)

Quanto segue riguarda le definizioni dei pin per la porta RS-232:

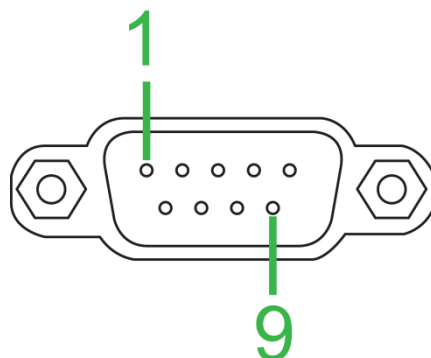

Impostazioni della porta seriale:

Elemento	Valore
Baud rate	9600 bps (fisso)
Bit di dati	8 (fisso)
Bit di arresto	1 (fisso)
Parità	Nessuno (fisso)
Controllo del flusso	Nessuno (fisso)

Formato del comando:

N.	Contenuto	Descrizione	Nota
1	0xAA	Testa	Valore fisso
2	0xBB		Valore fisso
3	0xCC		Valore fisso
4		Principale	
5		Comando secondario	
6	0x00	Lunghezza	Dati validi
7	checksum	Checksum	Somma da N. 4 a N. 6
8	0xDD	Fine	Valore fisso
9	0xEE		Valore fisso
10	0xFF		Valore fisso

Elenco dei codici

Funzione	Modalità	Codice	Nota
Alimentazione	ON	AA BB CC 01 00 00 01 DD EE FF	
	OFF	AA BB CC 01 01 00 02 DD EE FF	
Origine	VGA1	AA BB CC 02 03 00 05 DD EE FF	
	HDMI1	AA BB CC 02 06 00 08 DD EE FF	
	HDMI2	AA BB CC 02 07 00 09 DD EE FF	
	HDMI3	AA BB CC 02 05 00 07 DD EE FF	
	PC	AA BB CC 02 08 00 0A DD EE FF	
	ANDROID	AA BB CC 02 0A 00 0C DD EE FF	
	ANDROID+	AA BB CC 02 0E 00 10 DD EE FF	
	DP	AA BB CC 02 11 00 13 DD EE FF	
Volume	000-100	AA BB CC 03 00 xx ** DD EE FF	
	MUTE	AA BB CC 03 01 00 04 DD EE FF	
	UNMUTE	AA BB CC 03 01 01 05 DD EE FF	

Rapp. aspetto	16:9	AA BB CC 08 00 00 08 DD EE FF	
	4:3	AA BB CC 08 01 00 09 DD EE FF	
	PTP	AA BB CC 08 07 00 0F DD EE FF	
Alimentazione PC	ON	AA BB CC 09 01 00 0A DD EE FF	
	OFF	AA BB CC 09 00 00 09 DD EE FF	
xx = da 0 a 100, per il volume Es. Volume = 30 (Decimale) = 1E (Hex), xx = 1E and ** = 03 (Hex) + 00 (Hex) + 1E (Hex) = 21 (Hex).			
Telecomando	WIN	AA BB CC 07 0B 00 12 DD EE FF	
	Spazio	AA BB CC 07 46 00 4D DD EE FF	
	Alt+Tab	AA BB CC 07 1D 00 24 DD EE FF	
	Alt+F4	AA BB CC 07 1F 00 26 DD EE FF	
	NUM_1	AA BB CC 07 00 00 07 DD EE FF	
	NUM_2	AA BB CC 07 10 00 17 DD EE FF	
	NUM_3	AA BB CC 07 11 00 18 DD EE FF	
	NUM_4	AA BB CC 07 13 00 1A DD EE FF	
	NUM_5	AA BB CC 07 14 00 1B DD EE FF	
	NUM_6	AA BB CC 07 15 00 1C DD EE FF	
	NUM_7	AA BB CC 07 17 00 1E DD EE FF	
	NUM_8	AA BB CC 07 18 00 1F DD EE FF	
	NUM_9	AA BB CC 07 19 00 20 DD EE FF	
	NUM_0	AA BB CC 07 1B 00 22 DD EE FF	
	Display	AA BB CC 07 1C 00 23 DD EE FF	
	Aggiornamento	AA BB CC 07 4C 00 53 DD EE FF	
	Ingresso	AA BB CC 07 07 00 0E DD EE FF	
	Home	AA BB CC 07 48 00 4F DD EE FF	
	Menu	AA BB CC 07 0D 00 14 DD EE FF	
	Elimina	AA BB CC 07 40 00 47 DD EE FF	
	Energia	AA BB CC 07 4E 00 55 DD EE FF	
	SU	AA BB CC 07 47 00 4E DD EE FF	
	GIÙ	AA BB CC 07 4D 00 54 DD EE FF	
	SINISTRA	AA BB CC 07 49 00 50 DD EE FF	
	DESTRA	AA BB CC 07 4B 00 52 DD EE FF	
	ENTER	AA BB CC 07 4A 00 51 DD EE FF	
	Punto	AA BB CC 07 06 00 0D DD EE FF	
	Indietro	AA BB CC 07 0A 00 11 DD EE FF	
	CH+	AA BB CC 07 02 00 09 DD EE FF	
	CH-	AA BB CC 07 09 00 10 DD EE FF	
	VOL +	AA BB CC 07 03 00 0A DD EE FF	
	VOL -	AA BB CC 07 41 00 48 DD EE FF	
	Pagina Su	AA BB CC 07 42 00 49 DD EE FF	
	Pagina Giù	AA BB CC 07 0F 00 16 DD EE FF	
	F1	AA BB CC 07 45 00 4C DD EE FF	
	F2	AA BB CC 07 12 00 19 DD EE FF	
	F3	AA BB CC 07 51 00 58 DD EE FF	
	F4	AA BB CC 07 5B 00 62 DD EE FF	
	F5	AA BB CC 07 44 00 4B DD EE FF	
	F6	AA BB CC 07 50 00 57 DD EE FF	
	F7	AA BB CC 07 43 00 4A DD EE FF	
	F8	AA BB CC 07 1A 00 21 DD EE FF	
	F9	AA BB CC 07 04 00 0B DD EE FF	
	F10	AA BB CC 07 59 00 60 DD EE FF	
F11	AA BB CC 07 57 00 5E DD EE FF		
F12	AA BB CC 07 08 00 0F DD EE FF		
ROSSO	AA BB CC 07 5C 00 63 DD EE FF		
VERDE	AA BB CC 07 5D 00 64 DD EE FF		
GIALLO	AA BB CC 07 5E 00 65 DD EE FF		
BLU	AA BB CC 07 5F 00 66 DD EE FF		

Elenco codici di polling

Funzione	Codice	Risposta	Stato
Stato alimentazione	AA BB CC 01 02 00 03 DD EE FF	AA BB CC 80 00 00 80 DD EE FF	ON
		AA BB CC 80 01 00 81 DD EE FF	OFF
Stato volume	AA BB CC 03 02 00 05 DD EE FF	AA BB CC 82 00 xx ** DD EE FF	Volume = xx
Stato audio disattivato	AA BB CC 03 03 00 06 DD EE FF	AA BB CC 82 01 00 83 DD EE FF	Mute
		AA BB CC 82 01 01 84 DD EE FF	Unmute
Stato sorgente	AA BB CC 02 00 00 02 DD EE FF	AA BB CC 81 03 00 84 DD EE FF	VGA1
		AA BB CC 81 0E 00 8F DD EE FF	ANDROID+
		AA BB CC 81 05 00 86 DD EE FF	HDMI3
		AA BB CC 81 06 00 87 DD EE FF	HDMI1
		AA BB CC 81 07 00 88 DD EE FF	HDMI2
		AA BB CC 81 08 00 89 DD EE FF	PC
		AA BB CC 81 0A 00 8B DD EE FF	ANDROID
Stato PC	AA BB CC 09 02 00 0b DD EE FF	AA BB CC 83 00 00 82 DD EE FF	ON
		AA BB CC 83 01 00 84 DD EE FF	OFF
		AA BB CC 83 02 00 85 DD EE FF	Sospensione
		AA BB CC 83 03 00 86 DD EE FF	Ibernazione

Dichiarazione sul copyright

Copyright

Il manuale dell'utente (comprese tutte le immagini, le illustrazioni e il software) è protetto dalla legge sul diritto d'autore internazionale. Tutti i diritti sono riservati. Non è consentita alcuna duplicazione del manuale o del contenuto incluso senza il consenso scritto del produttore.

Vivitek è un marchio registrato di Delta Electronics, Inc. ©Tutti i diritti riservati. 2017

Clausola di esclusione di responsabilità

Le informazioni contenute in questo manuale sono soggette a variazioni senza preavviso. Il produttore non fornisce alcuna dichiarazione o garanzia sui contenuti del manuale e rinuncia alle garanzie implicite di commerciabilità e idoneità ad uno scopo particolare. Il produttore si riserva il diritto di modificare la pubblicazione e i contenuti del materiale in qualsiasi momento senza alcun preavviso.

Informazioni sul manuale

Il manuale descrive come installare e utilizzare il display ed è destinato all'utente finale. Le informazioni pertinenti (quali illustrazioni e descrizioni) sono generalmente inserite nella stessa pagina quando possibile. Il formato, facile da stampare, è comodo da leggere ed è ecologico per tutelare l'ambiente. Si consiglia di stampare solo le pagine necessarie.



Vivitek Americas

46101 Fremont Blvd, Fremont, CA 94538
U.S.A.
T: +1-510-668-5100
F: +1-510-668-0680

Vivitek Asia

7F, No. 186, Ruey Kuang Road, Neihu, Taipei 11491
Taiwan R.O.C.
T: +886-2-8797-2088
F: +886-2-6600-2358

Vivitek Europe

Zandsteen 15, 2132 MZ Hoofddorp
The Netherlands
T: +31-20-800-3960
F: +31-20-655-0999
www.vivitekcorp.com